

Användarhandbok för Dell™ laserskrivare 1710/1710n

Klicka på länkarna till vänster för att få information om skrivarens egenskaper och drift. Under [Hitta information](#) finns information om annan dokumentation som följer med skrivaren.

Så här beställer du tonerkassetter eller förbrukningsartiklar från Dell:

1. Dubbelklicka på ikonen på skrivbordet.





2. Besök Dells webbplats eller beställ förbrukningsartiklar till skrivaren via telefon.

www.dell.com/supplies

Du får bäst service om du har Dell-skrivarens servicenummer till hands.

Var du kan hitta servicenumret anges under [Expresskod och servicenummer](#).

Upplysningar och varningar

-  **OBS!** Obs! anger viktig information som hjälper dig att använda skrivaren på ett bättre sätt.
-  **ANMÄRKNING:** En Anmärkning anger antingen risk för skada på maskinvara eller dataförlust, och förklarar hur du undviker problemet.
-  **VARNING!** En VARNING visar på risk för egendomsskada, personskada eller dödsfall.

Informationen i detta dokument kan ändras utan föregående meddelande.
© 2005 Dell Inc. Med ensamrätt.

Återgivning på något sätt utan skriftligt tillstånd från Dell Inc. är strängt förbjudet.





Varumärken som används i denna text: *Dell*, *DELL*-logotypen och *Dell Toner Management System* är varumärken som tillhör Dell Inc.; *Microsoft* och *Windows* är registrerade varumärken som tillhör Microsoft Corporation.

Övriga varumärken och varunamn kan användas i detta dokument för att hänvisa antingen till enheter som äger märkena och namnen eller deras produkter. Dell Inc. fransäger sig allt äganderättsligt intresse i varumärken och varunamn som inte tillhör företaget.

Modell 1710/1710n

Maj 2005 SRV W4213 Rev. A00

Hitta information

Vad letar du efter?	Här kan du hitta det
<ul style="list-style-type: none">• Drivrutiner till skrivaren• Min <i>Användarhandbok</i>	<p>Cd-skivan <i>Drivers and Utilities</i></p>  <p>Om du köpte Dell datorn och skrivaren samtidigt finns redan dokumentationen och drivrutiner för skrivaren installerade i datorn. Du kan använda cd:n för att avinstallera/installera om drivrutiner eller öppna dokumentationen.</p> <p>Viktigt-filer kan ha inkluderats på cd:n för att informera om det senaste vad gäller tekniska ändringar av skrivaren eller avancerat tekniskt referensmaterial för erfarna användare eller tekniker.</p>
Installera skrivaren	<p><i>Installera skrivaren</i> -affischen</p> 
<ul style="list-style-type: none">• Säkerhetsinformation• Installera och använda skrivaren• Garantiinformation	<p><i>Ägarhandboken</i></p> 
Expresskod och servicenummer	<p>Expresskod och servicenummer</p>  <p>Denna etikett finns på datorns baksida.</p>

	<p>Ange expresskoden för att ditt samtal ska hamna rätt när du kontaktar teknisk support.</p> <p>OBS! Expresskoden finns inte i alla länder.</p>
<ul style="list-style-type: none"> • Senaste drivrutinerna till skrivaren • Svar på frågor till teknisk service och support • Dokumentation till skrivaren 	<p>Webbplatsen Dell Support - support.dell.com</p> <p>Webbplatsen Dell Support innehåller flera onlineverktyg, bl.a.:</p> <ul style="list-style-type: none"> • Lösningar – Tips om felsökning, artiklar från tekniker och online-kurser • Uppgraderingar – Uppgraderingsinformation för komponenter, t.ex. minne • Kundtjänst – Information om kontakt, orderstatus, garanti och reparation • Nedladdningsbara filer - Drivrutiner • Referens – Skrivardokumentation och produktspecifikationer
<ul style="list-style-type: none"> • Använda Windows XP • Dokumentation till skrivaren 	<p>Windows XP Hjäl- och supportcenter</p> <ol style="list-style-type: none"> 1. Klicka på Start→Hjälp och support. 2. Skriv in ett ord eller en mening som beskriver problemet och klicka på pilikonen. 3. Klicka på det ämne som beskriver problemet. 4. Följ instruktionerna på skärmen.

Om skrivaren

- [Hur skrivaren är uppbyggd](#)
 - [Använda knapparna på kontrollpanelen](#)
 - [Skriva ut konfigurationsbladet med skrivarinställningarna](#)
 - [Välja rätt kabel](#)
-

Hur skrivaren är uppbyggd

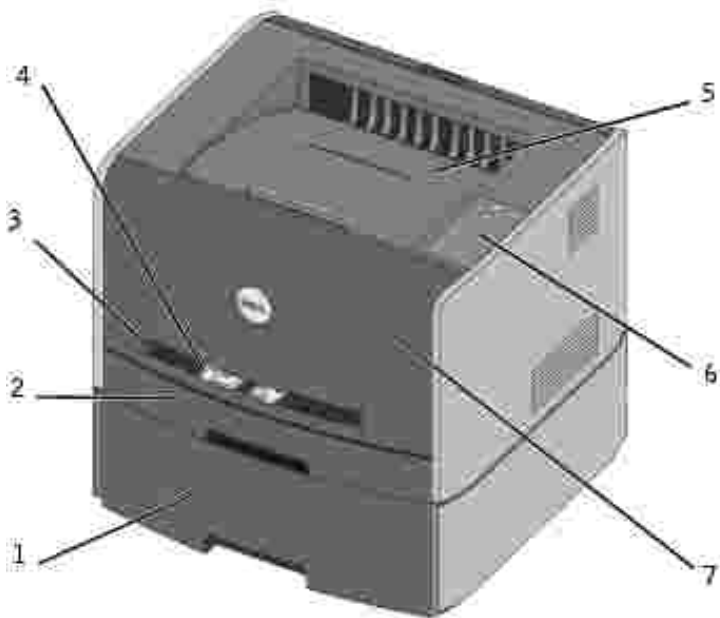





1	Extra 550-arks magasin	5	Utmatningsfack
2	Magasin 1	6	Kontrollpanel
3	Öppning för manuell matning	7	Frontkåpa
4	Pappersstöd		

Använda knapparna på kontrollpanelen

På kontrollpanelen finns fem lampor och två knappar.



- Håll Fortsätt  nedtryckt för att återuppta utskriften.
- Tryck två gånger på Fortsätt  snabbt för att visa en felkod.
- Tryck en gång på Avbryt  för att avbryta pågående utskrift.
- Håll Avbryt  nedtryckt tills alla lampor tänds för att återställa skrivaren.

Skriva ut konfigurationsbladet med skrivarinställningarna

Så här skriver du ut konfigurationsbladet med skrivarinställningarna:

1. Stäng av skrivaren.
2. Öppna den övre frontluckan.
3. Håll Fortsätt  nedtryckt när du slår på skrivaren.

Lamporna blinkar i följd.

4. Släpp upp Fortsätt .
5. Stäng den övre frontluckan.

Ljussekvensen som indikerar startmenyn visas.

6. Håll Fortsätt  nedtryckt tills lamporna blinkar i följd.

Ett konfigurationsblad med skrivarinställningarna skrivs ut.

Välja rätt kabel

Anslutningskabeln till din Dell laserskrivare 1710 måste uppfylla följande krav:

Anslutning	Kabelcertifiering
USB	USB 2.0
Parallell	IEEE-1284
10/100BaseT Ethernet	CAT-5E

Förbereda skrivaren

- [Installera det extra 550-arks magasinet](#)
 - [Installera ett extra minneskort](#)
-

Installera det extra 550-arks magasinet

Skrivaren har funktion för ett extra magasin, i vilket du kan fylla på upp till 550 pappersark.

 **VARNING!** Om skrivaren redan är installerad när du ska montera ett 550-arks magasin, stänger du av skrivaren och drar ut nätsladden innan du fortsätter.

1. Packa upp 550-arks magasinet och ta bort allt förpackningsmaterial.
2. Sätt magasinet på den plats som du valt för skrivaren.

 **OBS!** Om du ska installera extra minne lämnar du utrymme för detta på skrivarens högra sida.

3. Passa in hålen i skrivaren med positionsstiften på 550-arks magasinet och sänk ner skrivaren på plats.

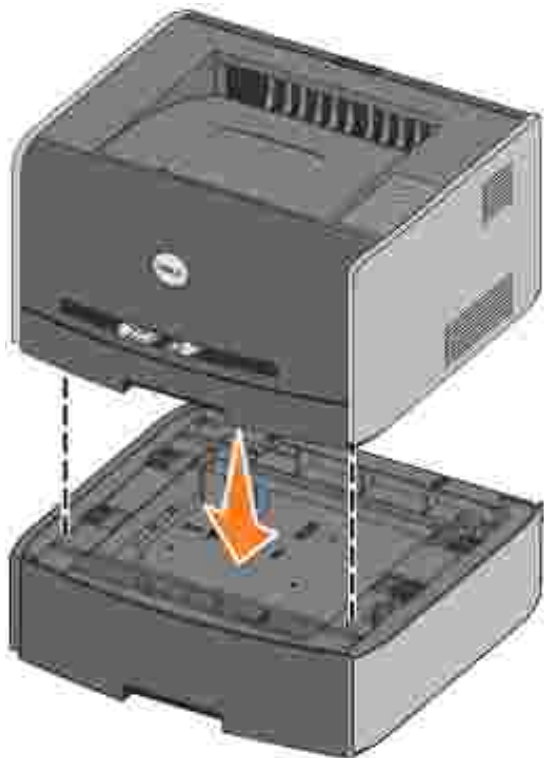

Ange typ och storlek på mediet i respektive magasin för att förhindra papperstrassel. Mer information finns under [Konfigurera pappersmagasinen](#).

Konfigurera pappersmagasinen

 **OBS!** Du måste först installera skrivarens drivrutiner innan du konfigurerar pappersmagasinen. Se [Installation för lokal utskrift](#) eller [Installation för nätverksutskrift](#).

Dell laserskrivare 1710/1710n

1. Starta Dells installationsprogram för lokal skrivare (Start→Program→Dell-skrivare→Dell Laser Printer 1710→Dell Local Printer Settings Utility).
2. Markera din Dell laserskrivare 1710.
3. Klicka på OK.
4. Klicka på Papper i den vänstra kolumnen.
5. Gå till sektionen magasin 1 i den högra kolumnen. Ange storlek och typ på det medium du lagt i magasin 1.
6. Gå till sektionen magasin 2 i den högra kolumnen. Ange storlek och typ på det medium du lagt i magasin 2.
7. Klicka på Actions→Apply Settings (åtgärder/verkställ).
8. Stäng programmet.

 **OBS!** Om du ändrar storlek eller typ på mediet i något magasin, använder du installationsprogrammet för lokal skrivare för att omkonfigurera magasinet.

9. Om du vill uppdatera skrivaralternativen följer du instruktionerna i tabellen.

Windows XP	<ol style="list-style-type: none">1. Klicka på Start→Kontrollpanelen→Skrivare och annan maskinvara→Skrivare och fax.2. Högerklicka på ikonen för Dell laserskrivare 1710.3. Klicka på Egenskaper→Installerade tillval/fråga skrivare).4. Klicka på OK→OK. Stäng skrivarmappen.
Windows 2000 Windows NT 4.0	<ol style="list-style-type: none">1. Klicka på Start→Inställningar→Skrivare.2. Högerklicka på ikonen för Dell laserskrivare 1710.3. Klicka på Egenskaper→Installerade Options(eller Options)→Ask Printer (eller Update Now) [installerade tillval eller tillval/fråga skrivare eller uppdatera nu].4. Klicka på OK→OK. Stäng skrivarmappen.
Windows Me Windows 98 SE	<ol style="list-style-type: none">1. Klicka på Start→Inställningar→Skrivare.2. Högerklicka på ikonen för Dell laserskrivare 1710.3. Klicka på Egenskaper→Device (eller Features)→Update (eller Update Now) [enhet eller funktioner/uppdatera eller uppdatera nu].4. Klicka på OK→OK. Stäng skrivarmappen.

Om alternativen för att uppdatera nu eller fråga skrivaren inte är tillgängliga:

- a. Välj 550-arks magasin i listan tillgängliga tillbehör.
- b. Klicka på Lägg till.
- c. Klicka på OK och stäng därefter skrivarmappen.

Följ stegen nedan om inte alternativen för att uppdatera nu eller fråga skrivaren är tillgängliga:

- a. Leta upp 550-arks magasin i listan över tillgängliga tillbehör.
- b. Ändra inställningen från inte installerad till installerad.
- c. Klicka på OK och stäng därefter skrivarmappen.

Dell laserskrivare 1710n

Du ställer in pappersformatet och -typen för 1710n-skrivaren via Dells webbverktyg för skrivarkonfiguration.

Följ stegen nedan för att ändra pappersformatet och -typen för 1710n-skrivaren:

1. Ange din nätverksskrivares IP-adress i webbläsaren.

 **OBS!** Om du inte vet skrivarens IP-adress kan du skriva ut sidan med nätverksinställningar, där finns den angiven. Mer information finns under [Skriv ut och kontrollera sidan med nätverksinställningar](#).

2. När sidan med skivastatus visas väljer du Utskriftsinställningar i den vänstra kolumnen.
3. Välj Pappersmeny på sidan med skivarinställningarna.
4. Välj Papperstorlek.
5. Välj det pappersformat som finns i respektive magasin.
6. Klicka på Skicka.
7. Välj Utskriftsinställningar i den vänstra kolumnen.
8. Välj Pappersmeny på sidan med skivarinställningarna.
9. Välj PAPPERSTYP.
10. Välj den papperstyp som finns i respektive magasin.
11. Klicka på Skicka.

Installera ett extra minneskort

På moderkortet finns en kontakt för ett extra minneskort. Skrivaren har funktion för upp till 128MB (totalt 160MB för en nätverksskrivare och 144MB för en fristående skrivare).

 **VARNING!** Om skrivaren redan är installerad när du ska montera ett minneskort, stänger du av skrivaren och drar ut nätsladden innan du fortsätter.

1. Öppna frontluckan genom att trycka på knappen på skrivarens vänstra sida och fäll ner luckan.



2. Öppna den bakre utgången.

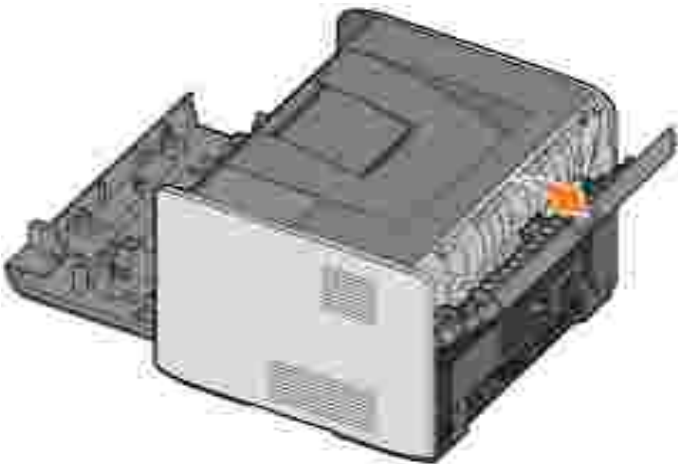

3. Öppna sidkåpan genom att trycka in de två spärrhakarna till höger på skrivarens framsida och svänga kåpan bakåt.

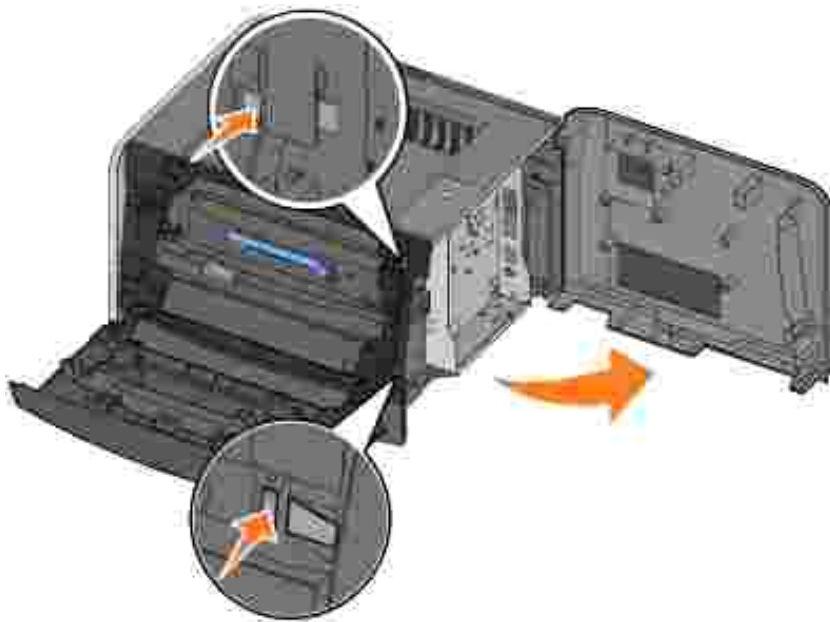

4. Tryck upp spärrhakarna på minnessockelns båda sidor.

 **OBS!** Minnesmoduler som konstruerats för andra skrivare kanske inte fungerar i din skrivare.

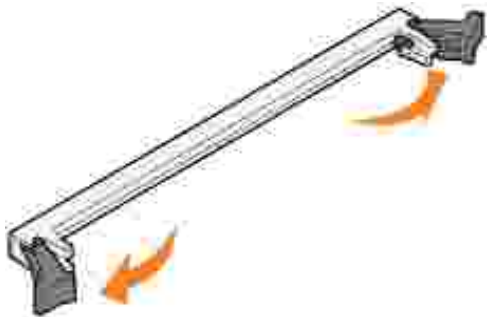

5. Packa upp minneskortet.

 **ANMÄRKNING:** Minneskort skadas lätt av statisk elektricitet. Vidrör vid något metallföremål som t.ex. skrivarchassit innan du tar i ett minneskort.

Vidrör inte kontaktpunkterna längs kortkanten.

6. Passa in skårorna längst ner på kortet med sockelns skårar.

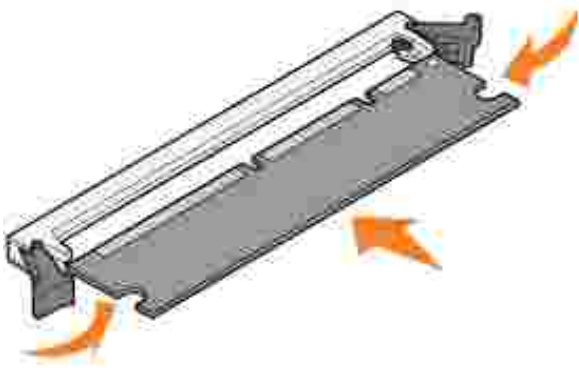

7. Tryck bestämt in minneskortet i sockeln tills det spärras på sockelns båda sidor och *snäpperfast* på plats.

Ibland måste man ta i lite för att få kortet ordentligt på plats.

8. Kontrollera att varje spärr passar över skåran på vardera sidan av kortet.
9. Stäng sidkåpan.
10. Stäng den bakre utgången.
11. Stäng frontluckan.
12. Om du vill uppdatera skrivaralternativen följer du de här instruktionerna:

- a. För Windows XP, klicka på Start→Kontrollpanelen→Skrivare och annan maskinvara→Skrivare och fax.

För övriga operativsystemt klickar du på Start→Inställningar→Skrivare.

- b. Högerklicka på ikonen för Dell laserskrivare 1710 och välj Egenskaper.
- c. På fliken Installera tillval ökar du mängden minne i rutan för skrivarminne (MB).
- d. Klicka på OK.

Fylla på papper

- [Fylla på 250-arks och 550-arks magasinen](#)
 - [Fylla på den manuella mataren](#)
 - [Använda den bakre utgången](#)
-

Fylla på 250-arks och 550-arks magasinen

Följ nedanstående anvisningar för att fylla på papper i 250-arks magasinet och 550-arks magasinet.

1. Ta bort magasinet.



2. Förbered en bunt papper genom att böja den och bläddra i den fram och tillbaka. Räta ut kanterna på ett jämnt underlag.



3. Lägg i pappret i magasinet med utskriftssidan vänd nedåt.

Kontrollera att pappret befinner sig under maximal påfyllningsmarkering på sidostöden. Om man fyller

på för mycket papper kan det bli papperskvadd.

4. Skjut de två sidostöden och bakstödet tills de ligger tätt emot pappersbunten.

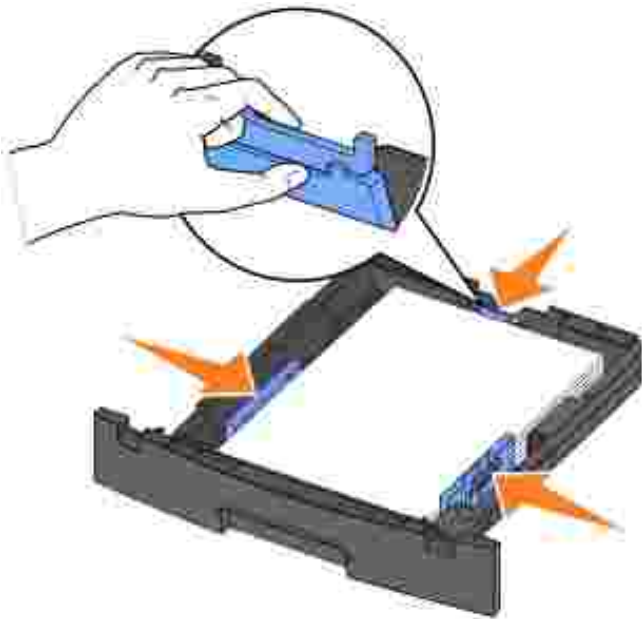

Om du fyller på papper med legal- eller folio-format, trycker du ner spärren baktill på magasinet och drar ut det tills förlängaren låses fast på plats.

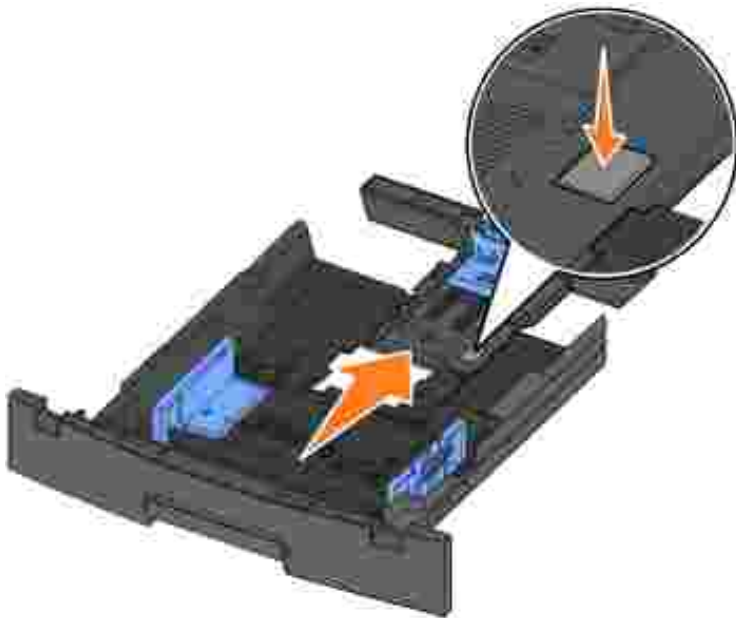

5. Sätt i magasinet.



6. Dra ut pappersstödet på utmatningsfacket.



Fylla på den manuella mataren

I den manuella mataren som finns på skrivarens framsida kan man bara stoppa in ett utskriftsark åt gången. Du kan använda den manuella mataren för att snabbt skriva ut jobb på andra papperstyper eller -storlekar än vad som för tillfället finns i pappersmagasinet.

Så fyller du på den manuella mataren:

1. Lägg i ett ark av valt utskriftsmaterial, med utskriftssidan vänd uppåt, i mitten på den manuella mataren, men bara till den punkt där dess framkant kommer i kontakt med pappersstöden. Skrivaren kommer annars greppa tag i utskriftsmaterialet för tidigt och utskriftsjobbet blir med största

sannolikhet skevt.

2. Ställ in pappersstöden efter utskriftsmaterialets bredd.



3. Håll båda sidorna av utskriftsmaterialet nära den manuella mataren och skjut in det tills skrivaren automatiskt greppar tag.

Från det att skrivaren greppat tag i utskriftsmaterialet tills det matas in i skrivaren sker en kort tidsfördröjning.

- ANMÄRKNING:** Tvinga inte in utskriftsmaterialet i mataren. Det kan leda till pappersstopp.
- Sätt i kuvert med fliksidan vänd nedåt och med frimärksområdet på den övre, högra sidan.
 - Håll OH-film i kanterna och vidrör inte utskriftssidan. Om olja från dina fingrar hamnar på OH-filmen kan utskriftskvaliteten försämrast.
 - Mata in ett brevpapper med brevhuvudet vänd uppåt och så att dess överdel matas in i skrivaren först.
 - Vänd på pappret om du stöter på problem med pappersmatningen.

Använda den bakre utgången

För den bakre utgången för enstaka ark används en direkt pappersbana för att undvika att pappret viks eller fastnar. Detta är speciellt användbart för specialmedia som t.ex. OH-film, kuvert, etiketter, vykort eller indexkort.

För att använda den bakre utgången öppnar du luckan. När luckan är öppen kommer alla utskriftsmedia ut ur den bakre utgången. När den är stängd skickas alla media till utmatningsfacket upptill på skrivaren.



Installation för lokal utskrift

En lokal skrivare är en skrivare som är ansluten till en dator med en USB- eller parallellkabel. *Om skrivaren är ansluten till ett nätverk istället för din dator, gå till [Installation för nätverksutskrift](#).*

En skrivares drivrutin är programvara som gör att datorn kan kommunicera med skrivaren.

Om du köpte Dell-skrivaren och datorn samtidigt, installeras de skrivardrivrutiner och -verktyg som beskrivs i [Programöversikt](#) automatiskt-du kan skriva ut direkt!

Om du köpte Dell-skrivaren separat, använder cd-skivan *Drivers and Utilities* (drivrutiner och verktyg) för att installera alla funktioner som beskrivs i [Programöversikt](#). I tabellen nedan kan du hitta de instruktioner som du behöver för ditt operativsystem.

Datorns operativsystem
Använda Windows XP Professional x64 med en USB- eller parallellkabel
Använda Windows XP med en USB- eller parallellkabel
Använda Windows XP med en USB- eller parallellkabel
Använda Windows 2000 med en USB- eller parallellkabel
Använda Windows NT med en parallellkabel
Använda Windows Me med en USB- eller parallellkabel
Använda Windows 98 SE med en USB- eller parallellkabel
Använda Macintosh OS 9.2 och OS 10,2

Du måste slutföra Microsofts 'Plug and Play'-funktion innan du installerar den anpassade drivrutinen från cd-skivan med skrivardrivrutiner.

Installationsanvisningar för *Linux-system* finns i dokumentationen på cd-skivan *Drivers and Utilities*. Gå i så fall till mappen `unix\docs`.

Använda Windows XP Professional x64 med en USB- eller parallellkabel



OBS! I Windows XP Professional x64 måste du ha administrativ behörighet för att installera skrivardrivrutiner i datorn.

När du anslutit kabeln och satt på skrivaren visas guiden Ny maskinvara på datorskärmen.

1. Sätt i cd-skivan *Drivers and Utilities* i datorn.

Guiden söker automatiskt efter en lämplig drivrutin.

2. Bläddra genom listan över drivrutiner tills du ser D:\Drivers\Print\x64\dkaayb40.inf markerad i kolumnen Plats. Istället för D:\ ser du bokstaven för din cd-enhet.
3. Klicka på Nästa.

Alla erforderliga filer kopieras och skrivardrivrutinerna installeras.

4. Klicka på Slutför när programvaran installerats.
5. Cd-skivan *Drivers and Utilities* bör starta installationsprogrammet automatiskt.

Om den inte gör det, klickar du på Start→Kör, skriver D:\setup.exe (där D är enhetsbokstaven för din cd-enhet CD) och klickar därefter på OK.

6. När skärmen för cd-skivan *Drivers and Utilities* visas klickar du på Personlig installation – Installera skrivaren för användning på den här datorn för att installera ytterligare programvara för skrivaren.
7. Välj din skrivare i listrutan.
8. Välj Vanlig installation (rekommenderas) och klicka därefter på Installera.

När alla filer installerats i datorn visas ett meddelande om att installationen är klar.

9. Klicka på Skriv ut en testsida för att verifiera skrivarinstallationen.
10. Klicka på Slutför för att avsluta när testsidan skrivits ut.

Använda Windows XP med en USB- eller parallellkabel



OBS! I Windows XP Professional måste du ha administrativ behörighet för att installera skrivardrivrutiner i datorn.

När du anslutit kabeln och satt på skrivaren visas guiden Ny maskinvara på datorskärmen.

1. Sätt i cd-skivan *Drivers and Utilities* i datorn.

Guiden söker automatiskt efter en lämplig drivrutin.

2. Bläddra genom listan över drivrutiner tills du ser D:\Drivers\Print\Win_2kXP\dkaay2da.inf markerad i kolumnen Plats. Istället för D:\ ser du bokstaven för din cd-enhet.
3. Klicka på Nästa.

Alla erforderliga filer kopieras och skrivardrivrutinerna installeras.

4. Klicka på Slutför när programvaran installerats.
5. Cd-skivan *Drivers and Utilities* bör starta installationsprogrammet automatiskt.

Om den inte gör det, klickar du på Start→Kör, skriver D:\setup.exe (där D är enhetsbokstaven för din cd-enhet CD) och klickar därefter på OK.

6. När skärmen för cd-skivan *Drivers and Utilities* visas klickar du på Personlig installation – Installera skrivaren för användning på den här datorn för att installera ytterligare programvara för skrivaren.
7. Välj din skrivare i listrutan.
8. Välj Vanlig installation (rekommenderas) och klicka därefter på Installera.

När alla filer installerats i datorn visas ett meddelande om att installationen är klar.

9. Klicka på Skriv ut en testsida för att verifiera skrivarinstallationen.
10. Klicka på Slutför för att avsluta när testsidan skrivits ut.

Använda Windows 2003 Server med en USB- eller parallellkabel

När du anslutit kabeln och satt på skrivaren visas guiden Ny maskinvara på datorskärmen.

1. Sätt i cd-skivan *Drivers and Utilities* i datorn.

Guiden söker automatiskt efter en lämplig drivrutin.

2. Bläddra genom listan över drivrutiner tills du ser D:\Drivers\Print\Win_2kXP\dkaay2da.inf markerad i kolumnen Plats. Istället för D:\ ser du bokstaven för din cd-enhet.
3. Klicka på Nästa.

Alla erforderliga filer kopieras och skrivardrivrutinerna installeras.

4. Klicka på Slutför när programvaran installerats.
5. Cd-skivan *Drivers and Utilities* bör starta installationsprogrammet automatiskt.

Om den inte gör det, klickar du på Start→Kör, skriver D:\setup.exe (där D är enhetsbokstaven för din cd-enhet CD) och klickar därefter på OK. När skärmen för Filhämtning visas klickar du på Öppna.

6. När skärmen för cd-skivan *Drivers and Utilities* visas klickar du på Personlig installation – Installera skrivaren för användning på den här datorn för att installera ytterligare programvara för skrivaren.

7. Välj din skrivare i listrutan.
8. Välj Vanlig installation (rekommenderas) och klicka därefter på Installera.

När alla filer installerats i datorn visas ett meddelande om att installationen är klar.

9. Klicka på Skriv ut en testsida för att verifiera skrivarinstallationen.
 10. Klicka på Slutför för att avsluta när testsidan skrivits ut.
-

Använda Windows 2000 med en USB- eller parallellkabel

När du anslutit kabeln och satt på skrivaren visas guiden Ny maskinvara på datorskärmen.

1. Sätt i cd-skivan *Drivers and Utilities* och klicka därefter på Nästa.
2. Markera Sök efter lämplig drivrutin och klicka därefter på Nästa.
3. Markera alternativet att ange endast en plats och klicka därefter på Nästa.
4. Gå till den plats där skrivardrivrutinen finns på cd-skivan *Drivers and Utilities*.

D:\Drivers\Print\Win_2kXP\

Ersätt D:\ med den bokstav som representerar din cd-enhet (ange t.ex. D:\ där D är enhetsbokstaven för din cd-enhet).

5. Klicka på Öppna och därefter på OK.
6. Klicka på Nästa för att installera den drivrutin som visas.

D:\Drivers\Print\Win_2kXP\dkaay2da.inf

7. Klicka på Slutför när programvaran installerats.
8. Cd-skivan *Drivers and Utilities* bör starta installationsprogrammet automatiskt.

Om den inte gör det, klickar du på Start→Kör, skriver D:\setup.exe (där D är enhetsbokstaven för din cd-enhet) och klickar därefter på OK.

9. När skärmen för cd-skivan *Drivers and Utilities* visas klickar du på Personlig installation – Installera skrivaren för användning på den här datorn för att installera ytterligare programvara för skrivaren.
10. Välj din skrivare i listrutan.
11. Välj Vanlig installation (rekommenderas) och klicka därefter på Installera.

När alla filer installerats i datorn visas ett meddelande om att installationen är klar.

12. Klicka på Skriv ut en testsida för att verifiera skrivarinstallationen.
13. Klicka på Slutför för att avsluta när testsidan skrivits ut.

Använda Windows NT med en parallellkabel

 **OBS!** Du måste ha administrativ åtkomst för att kunna installera skrivardrivrutiner i datorn.

1. Sätt i cd-skivan *Drivers and Utilities*.
2. När skärmen för cd-skivan *Drivers and Utilities* visas klickar du på Personlig installation – Installera skrivaren för användning på den här datorn för att installera ytterligare programvara för skrivaren.
3. Välj din skrivare i listrutan.
4. Välj Vanlig installation (rekommenderas) och klicka därefter på Installera.

När alla filer installerats i datorn visas ett meddelande om att installationen är klar.

5. Klicka på Slutför för att stänga skärmen för cd-skivan *Drivers and Utilities*.

Använda Windows Me med en USB- eller parallellkabel

 **OBS!** Beroende på programvara och skrivare som redan är installerade i datorn kan skärmbilderna skilja sig från de som finns i anvisningarna.

Om du ansluter skrivaren via en USB-kabel måste både drivrutinen för USB-porten och en anpassad skrivardrivrutin installeras.

När du anslutit kabeln och satt på skrivaren visas guiden Ny maskinvara på datorskärmen.

1. Sätt i cd-skivan *Drivers and Utilities*.

Om du använder en USB-kabel, söker guiden automatiskt efter USB-drivrutinen på cd-skivan och installerar den.

Om du använder en parallellkabel, gå till [steg 3](#).

2. Klicka på Slutför när drivrutinen för USB-porten hittats.
3. Välj Sök efter den bästa drivrutinen för enheten (rekommenderas) och klicka därefter på Nästa.

Guiden söker efter en skrivardrivrutin.

4. Välj **D:\Drivers\Print\Win_9xme\<your language folder>\dkaay2da.inf** i listan på skärmen (där *D* är enhetsbokstaven för din cd-enhet) och klicka därefter på OK.
5. Klicka på Nästa för att installera skrivardrivrutinen.
6. Klicka på Nästa för att fullborda installationen.
7. Använd skrivarens standardnamn (t.ex. Dell Laser Printer 1710) eller skriv in ett unikt namn för skrivaren och klicka därefter på Nästa.
8. Klicka på Ja (rekommenderas) och klicka därefter på Slutför för att skriva ut en testsida.
9. När testsidan skrivits ut, klickar du på Ja för att stänga fönstret.
10. Klicka på Slutför för att fullborda installationen och stänga guiden.
11. Cd-skivan *Drivers and Utilities* bör starta installationsprogrammet automatiskt.

Om den inte gör det, klickar du på Start→Kör, skriver **D:\setup.exe** (där *D* är enhetsbokstaven för din cd-enhet) och klickar därefter på OK.

12. När skärmen för cd-skivan *Drivers and Utilities* visas klickar du på Personlig installation – Installera skrivaren för användning på den här datorn för att installera ytterligare programvara för skrivaren.
13. Välj din skrivare i listrutan.
14. Välj Vanlig installation (rekommenderas) och klicka därefter på Installera.

När alla filer installerats i datorn visas ett meddelande om att installationen är klar.

15. Klicka på Slutför för att stänga skärmen för cd-skivan *Drivers and Utilities*.

Använda Windows 98 SE med en USB- eller parallellkabel

 **OBS!** Beroende på programvara och skrivare som redan är installerade i datorn kan skärmbilderna skilja sig från de som finns i anvisningarna.

Om du ansluter skrivaren via en USB-kabel måste både drivrutinen för USB-porten och en anpassad skrivardrivrutin installeras.

När du anslutit kabeln och satt på skrivaren visas guiden Ny maskinvara på datorskärmen.

1. Sätt i cd-skivan *Drivers and Utilities* och klicka därefter på Nästa.

2. Markera Sök efter lämplig drivrutin och klicka därefter på Nästa.
3. Om du använder en USB-kabel, väljer du CD-ROM drive *only* (endast cd-enhet) och klickar därefter på Nästa.

Om du använder en parallellkabel, gå till [steg 8](#).

4. När guiden hittat drivrutinen för USB-porten, klickar du på Nästa.
5. Klicka på Slutför när drivrutinen för USB-porten installerats.

Du uppmanas att söka efter nya drivrutiner.

6. Klicka på Nästa för att söka efter en skrivardrivrutin.
7. Markera Sök efter lämplig drivrutin och klicka därefter på Nästa.
8. Markera alternativet att ange endast en plats och klicka därefter på Nästa.
9. Gå till den plats där skrivardrivrutinen finns på cd-skivan *Drivers and Utilities*.

D:\Drivers\Print\Win_9xme\\dkaay2da.inf

10. Markera drivrutinen och välj därefter att installera den uppdaterade drivrutiner (vilket rekommenderas).
11. Klicka på Nästa.
12. Klicka på Nästa för att fullborda installationen.
13. Använd skrivarens standardnamn (t.ex. Dell Laser Printer 1710) eller skriv in ett unikt namn för skrivaren och klicka därefter på Nästa.
14. Välj Ja för att skriva ut en testsida och klicka därefter på Slutför.

Alla erforderliga filer installeras i datorn.

15. När testsidan skrivits ut, klickar du på Ja för att stänga meddelandefönstret.
16. Klicka på Slutför för att fullborda installationen.
17. Cd-skivan *Drivers and Utilities* bör starta installationsprogrammet automatiskt.

Om den inte gör det, klickar du på Start→Kör, skriver D:\setup.exe (där D är enhetsbokstaven för din cd-enhet) och klickar därefter på OK.

18. När skärmen för cd-skivan *Drivers and Utilities* visas klickar du på Personlig installation – Installera skrivaren för användning på den här datorn för att installera ytterligare programvara för skrivaren.
19. Välj din skrivare i listrutan.
20. Välj Vanlig installation (rekommenderas) och klicka därefter på Installera.

När alla filer installerats i datorn visas ett meddelande om att installationen är klar.

21. Klicka på Slutför för att stänga skärmen för cd-skivan *Drivers and Utilities*.

Använda Macintosh OS 9.2 och OS 10 2

De senaste drivrutinerna för Macintosh kan hämtas på Dells webbplats.

1. Gå till support.dell.com och klicka på Small Business (små företag).
2. Under Product Support (produktsupport) väljer du Downloads & Drivers (Nedladdningar – drivrutiner).
3. I listrutan för produktmodeller väljer du Printer (skrivare) och sedan 1710n (Network Laser).
4. Klicka på pilikonen.
5. I listrutan Select Your Download Category (välj hämtningskategori) väljer du Printer Drivers (skrivardrivrutiner).
6. I listrutan Select an Operating System (välj ett operativsystem) väljer du Not Applicable (inte tillgänglig).
7. I listrutan Select an Operating System Language (välj ett operativsystemspråk) väljer du språk.
8. Klicka på Submit (skicka).
9. Välj skrivaren i listan under Printer Drivers (skrivardrivrutiner).
10. Välj skrivaren i listan under Driver (drivrutin).
11. Klicka på filnamnet för drivrutinen.
12. Välj Download Now Using HTTP (hämta nu med HTTP) eller Download Now Using FTP (hämta nu med FTP).
13. Klicka på I agree (jag accepterar).
14. Välj Save to Disk (spara till disk) och klicka sedan på OK.
15. Välj en plats och klicka på Save (spara).
16. Bläddra till filen på datorn och dubbelklicka på den för att starta installationen.
17. När installationen startar klickar du på Fortsätt.
18. Klicka dig igenom installationsskärmarna.



Installation för nätverksutskrift

- [Direktanslutning med en nätverkskabel \(en utskriftsserver används\)](#)
 - [Direktanslutning med en nätverkskabel \(ingen utskriftsserver\)](#)
 - [Lokal anslutning med en USB- eller parallellkabel \(en utskriftsserver används\)](#)
 - [Delad utskrift](#)
-

Direktanslutning med en nätverkskabel (en utskriftsserver används)

En utskriftsserver är en dator som hanterar alla klientutskriftsjobb centralt. Om skrivaren delas i en liten arbetsgruppsmiljö och du vill styra alla utskriftsjobb via nätverket, följer du nedanstående anvisningar om hur man ansluter skrivaren till en utskriftsserver.

Skriv ut och kontrollera sidan med nätverksinställningar

1. När Klar/Data-lampan  lyser med fast sken trycker du en gång på Fortsätt  för att skriva ut en sida med menyinställningar och en sida med nätverksinställningar.
2. Under rubriken Standardnätverkskort på sidan med nätverksinställningar, kontrollerar du att statusen är ansluten.

Om statusen är Ej Ansluten:

- o Kontrollera att Ethernet-kabeln sitter fast på skrivarens baksida.
 - o Stoppa i Ethernet-kabeln i ett annat vägguttag.
3. Under rubriken "TCP/IP" på sidan med nätverksinställningar, kontrollerar du att IP-adress, nätmask och gateway är korrekta.
 4. Pinga skrivaren och kontrollera att den svarar. Skriv ping följt av den nya skrivarens IP-adress (t.ex. 192.168.0.11) på nätverksdatorns kommandorad:

```
ping xxx.xxx.xxx.xxx
```

Om skrivaren är aktiv i nätverket skickar den ett svar.

5. Om inte skrivaren svarar eller om IP-adressen inte är den rätta:
 - a. Sätt i cd-skivan *Drivers and Utilities* i datorn.
 - b. Cd-skivan *Drivers and Utilities* bör starta installationsprogrammet automatiskt.

Om den inte gör det, klickar du på Start→Kör, skriver **D:\setup.exe** (där D är enhetsbokstaven för din cd-enhet) och klickar därefter på OK.

- c. När skärmbilden för cd-skivan *Drivers and Utilities* visas, klickar du på alternativet för att ange IP-adress.
- d. Välj din skrivare i listan för att konfigurera skrivarservrar och klicka därefter på TCP/IP-inställningar.
- e. Gör nödvändiga ändringar och klicka därefter på OK.
- f. Klicka på Stäng.
- g. Skriv ut och kontrollera sidan med nätverksinställningar för att verifiera dina ändringar.

Inaktivera Windows XP-brandvägg

Om skrivaren är direktansluten till ett nätverk och brandväggen i Windows XP är aktiverad, visas inte nätverksanslutna skrivare när du kör programmet för skrivarinstallation. Förhindra detta genom att inaktivera Windows XP-brandväggen innan du installerar skrivarprogramvaran. Följ nedanstående steg för att inaktivera eller aktivera XP-brandväggen.

 **ANMÄRKNING:** Dell rekommenderar att du aktiverar Windows XP-brandväggen när du har installerat skrivarprogramvaran. Nätverksskrivarens användningsområde begränsas inte av att du aktiverar Windows XP-brandväggen när installationen av skrivarprogramvaran är klar.

1. Klicka på Start→ Hjälp och support.
2. I Sök-rutan, skriver du *brandvägg* och klickar därefter på den gröna pilen.
3. I listan Välj en aktivitet klickar du på Aktivera/inaktivera Windows-brandväggen och följ därefter instruktionerna på skärmen.

Fortsätt med skrivarinstallationen när du har inaktiverat Windows XP-brandväggen.

Kör installationsprogrammet

1. Sätt i cd-skivan *Drivers and Utilities* i datorn.
2. Cd-skivan *Drivers and Utilities* bör starta installationsprogrammet automatiskt.

Om den inte gör det, klickar du på Start→Kör, skriver **D:\setup.exe** (där D är enhetsbokstaven för din cd-enhet) och klickar därefter på OK.

3. När skärmbilden för cd-skivan *Drivers and Utilities* visas, klickar du på alternativet för nätverksinstallation - installera skrivaren för användning i ett nätverk.
4. För lokal installation väljer du att installera skrivaren på den här datorn och klickar därefter på Nästa.



För fjärrinstallation:

- a. Välj alternativet för att installera skrivaren på en eller flera fjärrdatorer) och klicka därefter på Nästa.
 - b. Ange ditt administrativa användarnamn och lösenord, klicka därefter på Lägg till.
 - c. Välj klienterna eller serverna och klicka därefter på Nästa.
5. Välj den nätverksskrivare som du vill installera. Om inte din skrivare visas i listan, klickar du på Uppdatera för att uppdatera listan eller klickar på Lägg till skrivare för att lägga till en skrivare i nätverket.
 6. Välj alternativet att installera skrivaren på en server och klicka därefter på Nästa.
 7. Välj din skrivare i listan. Om du vill ändra skrivarnamnet som visas i listan, anger du ett nytt namn i fältet för skrivarnamn
 8. Om du vill att andra användare i nätverket ska komma åt denna skrivare, markerar du alternativet att dela skrivaren med andra datorer och anger därefter ett delningsnamn som användarna lätt kan identifiera.
 9. Klicka på Nästa.
 10. Välj den programvara och dokumentation som du vill installera och klicka därefter på Installera.
 11. När skärmen Grattis! visas, väljer du om datorn ska startas om eller inte, klicka därefter på Slutför.
-

Direktanslutning med en nätverkskabel (ingen utskriftsserver)

Om skrivaren delas i en liten arbetsgruppsmiljö och du inte vill använda en utskriftsserver, följer du nedanstående anvisningar om hur man ansluter skrivaren direkt till en klientdator.

Skriv ut och kontrollera sidan med nätverksinställningar

1. När Klar/Data-lampan  lyser med fast sken trycker du en gång på Fortsätt  för att skriva ut en sida med menyinställningar och en sida med nätverksinställningar.
2. Under rubriken Standardnätverkskort på sidan med nätverksinställningar, kontrollerar du att statusen är ansluten.

Om statusen är Ej Ansluten:

- o Kontrollera att Ethernet-kabeln sitter fast på skrivarens baksida.
- o Stoppa i Ethernet-kabeln i ett annat vägguttag.

3. Under rubriken "TCP/IP" på sidan med nätverksinställningar, kontrollerar du att IP-adress, nätmask och gateway är korrekta.
4. Pinga skrivaren och kontrollera att den svarar. Skriv ping följt av den nya skrivarens IP-adress (t.ex. 192.168.0.11) på nätverksdatorns kommandorad:

```
ping xxx.xxx.xxx.xxx
```

Om skrivaren är aktiv i nätverket skickar den ett svar.

5. Om inte skrivaren svarar eller om IP-adressen inte är den rätta:

- a. Sätt i cd-skivan *Drivers and Utilities* i datorn.
- b. Cd-skivan *Drivers and Utilities* bör starta installationsprogrammet automatiskt.

Om den inte gör det, klickar du på Start→Kör, skriver **D:\setup.exe** (där D är enhetsbokstaven för din cd-enhet) och klickar därefter på OK.

- c. När skärmbilden för cd-skivan *Drivers and Utilities* visas, klickar du på alternativet för att ange IP-adress.
- d. Välj din skrivare i listan för att konfigurera skrivarservrar och klicka därefter på TCP/IP-inställningar.
- e. Gör nödvändiga ändringar och klicka därefter på OK.
- f. Klicka på Stäng.
- g. Skriv ut och kontrollera sidan med nätverksinställningar för att verifiera dina ändringar.

Installera skrivardrutiner för alla klienter

1. Sätt i cd-skivan *Drivers and Utilities* i datorn.
2. Cd-skivan *Drivers and Utilities* bör starta installationsprogrammet automatiskt.

Om den inte gör det, klickar du på Start→Kör, skriver D:\setup.exe (där D är enhetsbokstaven för din cd-enhet) och klickar därefter på OK.

3. När skärmbilden för cd-skivan *Drivers and Utilities* visas, klickar du på alternativet för nätverksinstallation - installera skrivaren för användning i ett nätverk.
4. Välj alternativet för att installera skrivaren på en eller flera fjärrdatorer) och klicka därefter på Nästa.
5. Ange ditt administrativa användarnamn och lösenord, klicka därefter på Lägg till.
6. Välj klienterna eller servrarna och klicka därefter på Nästa.
7. Välj den nätverksskrivare som du vill installera och klicka därefter på Nästa. Om inte din skrivare visas i listan, klickar du på Uppdatera för att uppdatera listan eller klickar på Lägg till skrivare för att lägga till en skrivare i nätverket.

8. Välj din skrivare i listan. Om du vill ändra skrivarnamnet som visas i listan, anger du ett nytt namn i fältet för skrivarnamn
 9. Om du vill att andra användare i nätverket ska komma åt denna skrivare, markerar du alternativet att dela skrivaren med andra datorer och anger därefter ett delningsnamn som användarna lätt kan identifiera.
 10. Klicka på Nästa.
 11. Välj den programvara och dokumentation som du vill installera och klicka därefter på Installera.
 12. När skärmen Grattis! visas, skriver du ut en testsida för att kontrollera att programvaran installerats korrekt.
 13. Klicka på Slutför för att avsluta.
-

Lokal anslutning med en USB- eller parallellkabel (en utskriftsserver används)

Om du ansluter skrivaren med en USB- eller parallellkabel och du vill dela den med flera användare, följer du nedanstående anvisningar för att ansluta skrivaren till en utskriftsserver.

 **OBS!** Anslut en nätverkskabel till skrivaren för att komma åt Dells webbverktyg för skrivarkonfiguration. Detta program är inte tillgängligt när skrivaren är ansluten till en dator med en USB- eller parallellkabel.

Installera skrivardrivrutiner på servern

Du måste slutföra Microsofts 'Plug and Play'-funktion innan du installerar den anpassade drivrutinen från cd-skivan *Drivers and Utilities*.

Installationsanvisningar för *Linux-system* finns i dokumentationen på cd-skivan *Drivers and Utilities*. Gå i så fall till mappen `unix\docs`.

Utskriftsserverns operativsystem

[Använda Windows XP Professional x64 med en USB- eller parallellkabel](#)

[Använda Windows XP med en USB- eller parallellkabel](#)

[Använda Windows 2003 Server med en USB- eller parallellkabel](#)

[Använda Windows 2000 med en USB- eller parallellkabel](#)

[Använda Windows NT med en parallellkabel](#)

[Använda Windows Me med en USB- eller parallellkabel](#)

[Använda Windows 98 SE med en USB- eller parallellkabel](#)

[Använda Macintosh OS 9.2 och OS 10,2](#)

Använda Windows XP Professional x64 med en USB- eller parallellkabel



OBS! I Windows XP Professional x64 måste du ha administrativ behörighet för att installera skrivardrivrutiner i datorn.

När du anslutit kabeln och satt på skrivaren visas guiden Ny maskinvara på datorskärmen.

1. Sätt i cd-skivan *Drivers and Utilities* i datorn.

Guiden söker automatiskt efter en lämplig drivrutin.

2. Bläddra genom listan över drivrutiner tills du ser D:\Drivers\Print\x64\dkaayb40.inf markerad i kolumnen Plats. Istället för D:\ ser du bokstaven för din cd-enhet.
3. Klicka på Nästa.

Alla erforderliga filer kopieras och skrivardrivrutinerna installeras.

4. Klicka på Slutför när programvaran installerats.
5. [Kör installationsprogrammet](#)

Använda Windows XP med en USB- eller parallellkabel



OBS! I Windows XP Professional måste du ha administrativ behörighet för att installera skrivardrivrutiner i datorn.

När du anslutit kabeln och satt på skrivaren visas guiden Ny maskinvara på datorskärmen.

1. Sätt i cd-skivan *Drivers and Utilities* i datorn.

Guiden söker automatiskt efter en lämplig drivrutin.

2. Bläddra genom listan över drivrutiner tills du ser D:\Drivers\Print\Win_2kXP\dkaay2da.inf

markerad i kolumnen Plats. Istället för D:\ ser du bokstaven för din cd-enhet.

3. Klicka på Nästa.

Alla erforderliga filer kopieras och skrivardrivrutinerna installeras.

4. Klicka på Slutför när programvaran installerats.
5. [Kör installationsprogrammet](#)

Använda Windows 2003 Server med en USB- eller parallellkabel

När du anslutit kabeln och satt på skrivaren visas guiden Ny maskinvara på datorskärmen.

1. Sätt i cd-skivan *Drivers and Utilities* i datorn.

Guiden söker automatiskt efter en lämplig drivrutin.

2. Bläddra genom listan över drivrutiner tills du ser D:\Drivers\Print\Win_2kXP\dkaay2da.inf markerad i kolumnen Plats. Istället för D:\ ser du bokstaven för din cd-enhet.
3. Klicka på Nästa.

Alla erforderliga filer kopieras och skrivardrivrutinerna installeras.

4. Klicka på Slutför när programvaran installerats.
5. [Kör installationsprogrammet](#)

Använda Windows 2000 med en USB- eller parallellkabel

När du anslutit kabeln och satt på skrivaren visas guiden Ny maskinvara på datorskärmen.

1. Sätt i cd-skivan *Drivers and Utilities* och klicka därefter på Nästa.
2. Markera Sök efter lämplig drivrutin och klicka därefter på Nästa.
3. Markera alternativet att ange endast en plats och klicka därefter på Nästa.
4. Gå till den plats där skrivardrivrutinen finns på cd-skivan *Drivers and Utilities*.

D:\Drivers\Print\Win_2kXP\

Ersätt D:\ med den bokstav som representerar din cd-enhet (ange t.ex. D:\ där D är enhetsbokstaven för din cd-enhet).

5. Klicka på Öppna och därefter på OK.
6. Klicka på Nästa för att installera den drivrutin som visas.

D:\Drivers\Print\Win_2kXP\dkaay2da.inf

7. Klicka på Slutför när programvaran installerats.
8. [Kör installationsprogrammet](#)

Använda Windows NT med en parallellkabel

 **OBS!** Du måste ha administrativ åtkomst för att kunna installera skrivardrivrutiner i datorn.

[Kör installationsprogrammet](#)

Använda Windows Me med en USB- eller parallellkabel

 **OBS!** Beroende på programvara och skrivare som redan är installerade i datorn kan skärmbilderna skilja sig från de som finns i anvisningarna.

Om du ansluter skrivaren via en USB-kabel måste både drivrutinen för USB-porten och en anpassad skrivardrivrutin installeras.

När du anslutit kabeln och satt på skrivaren visas guiden Ny maskinvara på datorskärmen.

1. Sätt i cd-skivan *Drivers and Utilities*.

Om du använder en USB-kabel, söker guiden automatiskt efter USB-drivrutinen på cd-skivan och installerar den.

Om du använder en parallellkabel, gå till [steg 3](#).

2. Klicka på Slutför när drivrutinen för USB-porten hittats.
3. Välj Sök efter den bästa drivrutinen för enheten (rekommenderas) och klicka därefter på Nästa.

Guiden söker efter en skrivardrivrutin.

4. Välj **D:\Drivers\Print\Win_9xme*<din språkmappe>*\ dkaay2da.inf** i listan på skärmen (där *D* är enhetsbokstaven för din cd-enhet) och klicka därefter på OK.
5. Klicka på Nästa för att installera skrivardrivrutinen.
6. Klicka på Nästa för att fullborda installationen.
7. Använd skrivarens standardnamn (t.ex. Dell Laser Printer 1710) eller skriv in ett unikt namn för skrivaren och klicka därefter på Nästa.
8. Klicka på Ja (rekommenderas) och klicka därefter på Slutför för att skriva ut en testsida.
9. När testsidan skrivits ut, klickar du på Ja för att stänga fönstret.

10. Klicka på Slutför för att fullborda installationen och stänga guiden.
11. [Kör installationsprogrammet](#)

Använda Windows 98 SE med en USB- eller parallellkabel

 **OBS!** Beroende på programvara och skrivare som redan är installerade i datorn kan skärmbilderna skilja sig från de som finns i anvisningarna.

Om du ansluter skrivaren via en USB-kabel måste både drivrutinen för USB-porten och en anpassad skrivardrivrutin installeras.

När du anslutit kabeln och satt på skrivaren visas guiden Ny maskinvara på datorskärmen.

1. Sätt i cd-skivan *Drivers and Utilities* och klicka därefter på Nästa.
2. Markera Sök efter lämplig drivrutin och klicka därefter på Nästa.
3. Om du använder en USB-kabel, väljer du CD-ROM drive *only* (endast cd-enhet) och klickar därefter på Nästa.

Om du använder en parallellkabel, gå till [steg 8](#).

4. När guiden hittat drivrutinen för USB-porten, klickar du på Nästa.
5. Klicka på Slutför när drivrutinen för USB-porten installerats.

Du uppmanas att söka efter nya drivrutiner.

6. Klicka på Nästa för att söka efter en skrivardrivrutin.
7. Markera Sök efter lämplig drivrutin och klicka därefter på Nästa.
8. Markera alternativet att ange endast en plats och klicka därefter på Nästa.
9. Gå till den plats där skrivardrivrutinen finns på cd-skivan *Drivers and Utilities*.

D:\Drivers\Print\Win_9xme\\dkaay2da.inf

10. Markera drivrutinen och välj därefter att installera den uppdaterade drivrutiner (vilket rekommenderas).
11. Klicka på Nästa.
12. Klicka på Nästa för att fullborda installationen.
13. Använd skrivarens standardnamn (t.ex. Dell Laser Printer 1710) eller skriv in ett unikt namn för skrivaren och klicka därefter på Nästa.
14. Välj Ja för att skriva ut en testsida och klicka därefter på Slutför.

Alla erforderliga filer installeras i datorn.

15. När testsidan skrivits ut, klickar du på Ja för att stänga meddelandefönstret.
16. Klicka på Slutför för att fullborda installationen.
17. [Kör installationsprogrammet](#)

Använda Macintosh OS 9.2 och OS 10 2

De senaste drivrutinerna för Macintosh kan hämtas på Dells webbplats..

1. Gå till support.dell.com och klicka på Small Business (små företag).
2. Under Product Support (produktsupport) väljer du Downloads & Drivers (Nedladdningar – drivrutiner).
3. I listrutan för produktmodeller väljer du Printer (skrivare) och sedan 1710n (Network Laser).
4. Klicka på pilikonen.
5. I listrutan Select Your Download Category (välj hämtningskategori) väljer du Printer Drivers (skrivardrivrutiner).
6. I listrutan Select an Operating System (välj ett operativsystem) väljer du Not Applicable (inte tillgänglig).
7. I listrutan Select an Operating System Language (välj ett operativsystemspråk) väljer du språk.
8. Klicka på Skicka.
9. Välj skrivaren i listan under Printer Drivers (skrivardrivrutiner).
10. Välj skrivaren i listan under Driver (drivrutin).
11. Klicka på filnamnet för drivrutinen.
12. Välj Download Now Using HTTP (hämta nu med HTTP) eller Download Now Using FTP (hämta nu med FTP).
13. Klicka på I agree (jag accepterar).
14. Välj Save to Disk (spara till disk) och klicka sedan på OK.
15. Välj en plats och klicka på Save (spara).
16. Bläddra till filen på datorn och dubbelklicka på den för att starta installationen.
17. När installationen startar klickar du på Fortsätt.
18. Klicka dig igenom installationsskärmarna.

Kör installationsprogrammet

1. Sätt i cd-skivan *Drivers and Utilities* i datorn.
2. Cd-skivan *Drivers and Utilities* bör starta installationsprogrammet automatiskt.

Om den inte gör det, klickar du på Start→Kör, skriver D:\setup.exe (där D är enhetsbokstaven för din cd-enhet) och klickar därefter på OK. För Windows 2003 Server, klicka på Öppna på filhämtningsskärmen.

3. När skärmbilden för cd-skivan *Drivers and Utilities* visas, klickar du på alternativet för nätverksinstallation - installera skrivaren för användning i ett nätverk.
4. För lokal installation väljer du att installera skrivaren på den här datorn och klickar därefter på Nästa.

För fjärrinstallation:

- a. Välj alternativet för att installera skrivaren på en eller flera fjärrdatorer) och klicka därefter på Nästa.
 - b. Ange ditt administrativa användarnamn och lösenord, klicka därefter på Lägg till.
 - c. Välj klienterna eller servrarna och klicka därefter på Nästa.
5. Välj den nätverksskrivare som du vill installera. Om inte din skrivare visas i listan, klickar du på Uppdatera för att uppdatera listan eller klicka på Lägg till skrivare för att lägga till en skrivare i nätverket.
 6. Välj alternativet att installera skrivaren på en server och klicka därefter på Nästa.
 7. Välj din skrivare i listan. Om du vill ändra skrivarnamnet som visas i listan, anger du ett nytt namn i fältet för skrivarnamn
 8. Om du vill att andra användare i nätverket ska komma åt denna skrivare, markerar du alternativet att dela skrivaren med andra datorer och anger därefter ett delningsnamn som användarna lätt kan identifiera.
 9. Klicka på Nästa.
 10. Välj den programvara och dokumentation som du vill installera och klicka därefter på Installera.
 11. När skärmen Grattis! visas, väljer du om datorn ska startas om eller inte, klicka därefter på Slutför.

Delad utskrift

Du kan använda Microsofts metoder Peka och skriv ut eller Peer-to-Peer för att dela på en skrivare i nätverket med en USB- eller parallellkabelanslutning. För att kunna använda en av dessa metoder måste du först dela skrivaren och därefter installera den delade skrivaren på klientdatorerna.

Men om du använder en av dessa Microsoft-metoder, kan du inte använda alla Dell-funktioner som t.ex. statusövervakning som installeras via cd-skivan *Drivers and Utilities*.

Dela ut skrivaren

1. Endast för Windows XP: Klicka på Start→Kontrollpanelen→Skrivare och annan maskinvara→Skrivare och fax.

För övriga operativsystem: Klicka på Start→Inställningar→Skrivare.

2. Markera din Dell laserskrivare 1710.
3. Klicka på Arkiv→Dela ut.
4. Klicka på Klicka här om du förstår säkerhetsriskerna men ändå vill dela skrivare utan att köra guiden.
5. Välj Aktivera skrivardelning och klicka därefter på OK.
6. Välj Dela ut den här skrivaren och ange ett namn i textrutan Delat namn.
7. Klicka på Ytterligare drivrutiner och välj operativsystemen för alla nätverksklienter som skriver ut på denna skrivare.
8. Klicka på OK.

Om det saknas filer uppmanas du att sätta i cd-skivan med serverns operativsystem.

För att kontrollera att skrivaren delats ut korrekt:

- Kontrollera att skrivarobjektet i skrivarmappen visar att den är delad. I t.ex. Windows 2000 visas en hand under skrivarikonen.
- Bläddra i Mina nätverksplatser eller Nätverket. Hitta värdnamnet på servern och se efter det delade namnet som du tilldelade skrivaren.

När skrivaren nu är delad kan du installera skrivaren på nätverksklienter med hjälp av metoderna Peka och skriv ut eller peer-to-peer.

Installera den delade skrivaren på klientdatorer

Peka och skriv ut

Med den här metoden utnyttjas systemresurserna bäst. Utskriftsservern hanterar drivrutinsmodifikationer och bearbetar utskriftsjobb. På så sätt kan nätverksklienter återgå till sina program mycket snabbare.

Om du använder Peka- och skriv ut-metoden, kopieras en undergrupp av drivrutinsinformation från utskriftsservern till klientdatorn. Denna information räcker för att skicka ett utskriftsjobb till skrivaren.

1. På Windows-skrivbordet på klientdatorn, dubbelklickar du på Mina nätverksplatser eller Nätverket.

2. Leta upp värdnamnet på utskriftsserverdatorn och dubbelklicka på det.
3. Högerklicka på namnet till den delade skrivaren och klicka därefter på Installera eller Anslut.

Vänta medan drivrutinsinformationen kopieras från utskriftsserverdatorn till klientdatorn och det nya skrivarobjektet läggs till i skrivarmappen. Tiden det tar varierar beroende på nätverkstrafik och andra faktorer.

4. Stäng Mina nätverksplatser eller Nätverket.
5. Skriv ut en testsida för att kontrollera skrivarinstallationen.
6. Endast för Windows XP: Klicka på Start→Kontrollpanelen→Skrivare och annan maskinvara→Skrivare och fax.

För övriga operativsystem: Klicka på Start→Inställningar→Skrivare.

7. Markera den skrivare som du precis skapat.
8. Klicka på Arkiv→Egenskaper.
9. På fliken Allmänt klickar du på Skriv ut testsida.

När testsidan skrivits ut är skrivarinstallationen klar.

Peer-to-Peer

Om du använder metoden Peer-to-Peer, installeras skrivardrivrutinen helt på varje klientdator. Nätverksklienter styr fortfarande drivrutinsmodifikationer. Klientdatorn bearbetar utskriftsjobbet.

1. Endast för Windows XP: Klicka på Start→Kontrollpanelen→Skrivare och annan maskinvara→Skrivare och fax.

För övriga operativsystem: Klicka på Start→Inställningar→Skrivare.

2. Klicka på Lägg till en skrivare för att starta guiden Lägg till skrivare.
3. Klicka på Nätverksskrivare.
4. Välj nätverksskrivaren i listan över delade skrivare. Om inte skrivaren visas i listan anger du skrivarens sökväg i textrutan.

Exempel: \\<utskriftsserverns värdnamn>\<namn på delad skrivare>

Utskriftsserverns värdnamn är det namn med vilket den identifieras på nätverket. Namnet på den delade skrivaren är det namn som tilldelades under utskriftsserverinstallationen.

5. Klicka på OK.

Om detta är en ny skrivare uppmanas du eventuellt att installera en skrivardrivrutin. Om det inte finns någon systemdrivrutin måste du ange en sökväg till tillgängliga drivrutiner.

6. Ange om denna skrivare ska vara standardskrivaren för klienten och klicka därefter på Slutför.

7. Skriv ut en testsida för att kontrollera skrivarinstallationen:

- a. Endast för Windows XP: Klicka på Start→Kontrollpanelen→Skrivare och annan maskinvara→Skrivare och fax.

För övriga operativsystem: Klicka på Start→Inställningar→Skrivare.

- b. Markera den skrivare som du precis skapat.
- c. Klicka på Arkiv→Egenskaper.
- d. På fliken Allmänt klickar du på Skriv ut testsida.

När testsidan skrivits ut är skrivarinstallationen klar.

Programöversikt

- Dells tonerhanteringssystem
- Dells installationsprogram för lokal skrivare
- Verktyg för att ange IP-adress
- Dells avinstallationsprogram för skrivarprogramvara
- Driver Profiler
- Dells webbverktyg för skrivarkonfiguration

Använd cd-skivan *Drivers and Utilities* som medföljde skrivaren för att installera olika program beroende på ditt operativsystem.

 **OBS!** Om du köpte skrivaren och datorn separat måste du använda cd-skivan *Drivers and Utilities* för att installera dessa program.

 **OBS!** De här programmen är inte tillgängliga med Linux eller Macintosh.

Dells tonerhanteringssystem

Statusövervakningscenter

 **OBS!** Det här programmet fungerar inte med Windows 98 SE eller Me eller om skrivaren är direktansluten till en dator.

Använd statusövervakningscentret för att hantera flera statusfönster.

- Dubbelklicka på ett skrivarnamn för att öppna dess statusfönster eller välj Kör för att öppna ett statusfönster för en viss skrivare.
- Välj Visa för att ändra utseendet på listan över skrivare.
- Om du vill ha direkthjälp väljer du Hjälp .

Fönstret för utskriftsstatus

 **OBS!** Det här programmet fungerar inte med Windows NT, 98 SE eller Me eller om skrivaren är ansluten till ett nätverk.

I fönstret för utskriftsstatus visas skrivarens status (redo, offline och felsökning), namnet på utskriftsjobbet och när det skickades för utskrift.

I fönstret visas även tonernivån, så du kan:

- Övervaka tonernivån i skrivaren.

- Klicka på alternativet att beställa toner för att beställa tonerkassetter för utbyte.
Mer information finns under Program för beställning av förbrukningsartiklar till Dell-skrivare .

Program för beställning av förbrukningsartiklar till Dell-skrivare

 **OBS!** Detta program fungerar inte med Windows 98 SE eller Me.

Dialogrutan för beställning av förbrukningsartiklar kan öppnas i utskriftsstatusfönstret, programfönstret eller via skrivbordsikonen.

Du kan beställa toner via telefon eller Internet.

1. Klicka på Start → Program eller Alla program → Dell-skrivare → Dell Laser Printer 1710 → <10>Printer Supplies Reorder Application</10> .
Fönstret för beställning av förbrukningsartiklar öppnas.
2. Om du beställer via Internet klickar du på länken till Dells webbplats för beställning av kassetter.
3. Om du beställer per telefon, ringer du det nummer som visas under rubriken för telefonnummer.

Dells installationsprogram för lokal skrivare

 **OBS!** Detta program fungerar inte om skrivaren är ansluten till ett nätverk.

Använd Dells installationsprogram för lokal skrivare för att ändra och spara skrivarinställningar som inte finns i skrivardrivrutinen (t.ex. aktivera larmkontroll om du vill att skrivaren ska avge ett larm när den behöver uppmärksamhet). När du ändrar dessa inställningar, är det de som gäller tills du gör ett annat val och tillämpar det eller tills du återställer skrivarens originalinställningar (kallas även fabriksinställningar). Inställningarna är ordnade i menyer, liknande skrivarens kontrollpanel.

Dells installationsprogram för lokal skrivare installeras automatiskt i datorn när du installerar Dell-skrivarens drivrutin. Klicka på Start → Program eller Alla program → Dell Printers → Dell Laser Printer 1710 → Dell Local Printer Settings Utility. Dells installationsprogram för lokal skrivare fungerar bara med skrivare som är direktanslutna till datorn.

Du kan ändra följande inställningar via Dells installationsprogram för lokal skrivare:

Efterbehandlingsinställningar	Pappersinställningar	Parallellinställningar	PCL-emuleringsinställningar
Dubbelsidig	Papperskälla	PCL SmartSwitch	Riktning
Dubbelsidig bindning	Pappersstorlek ¹	PS SmartSwitch	Rader per sida
Kopior	Papperstyp ¹	Parallellbuffert	A4-bredd
Tomma sidor	Anpassade typer ²	Avancerad status	Omnumrera mag. ¹
Sortering	Ersättningsstorlek	Svara på initiering	Auto CR efter LF
Skiljeblad	Konf. universalmatare		Auto LF efter CR
Skiljebladskälla	Pappersstruktur ³		
Miniatyrlayout	Pappersvikt ³		
Miniatyrordning	Ladda papper ³		
Miniatyrorientering			
Miniatyrkant			
PostScript-inställningar	Kvalitetsinställningar	Installationsinställningar	USB-inställningar
Skriv ut PS-fel	Upplösning	Skrivarspråk	PCL SmartSwitch
Teckensnitts-prioritet	Tonersvärta	Energisparläge	PS SmartSwitch
	PQET	Spara resurser	USB-buffert
	PictureGrade	Hämta till	
		Utskriftstidsgräns	
		Tidsgräns för att vänta	
		Auto fortsättning	
		Åtgärda kvadd	
		Skydda sida	
		Utskriftsområde	
		Språk i display	
		Alarmkontroll	
		Toneralarm	

¹ per källor som stöds

² per anpassat typnummer

³ per media som stöds

Verktyg för att ange IP-adress

 **OBS!** Detta program fungerar inte om skrivaren är lokalt ansluten till en dator.

Med detta verktyg kan du ange en IP-adress och andra viktiga IP-parametrar. Så här anger du IP-adressen manuellt:

1. Starta Dells webbverktyg för skrivarkonfiguration genom att skriva in nätverksskrivarens IP-adress i webbläsaren.
2. Klicka på Utskriftsinställningar .
3. Klicka på TCP/IP under Inställningar för skrivarserver .
4. Ange inställningar för IP-adress , Nätmask och Gateway .

 **OBS!** Den nätverksansvarige kan upplysa dig om dessa värden om du inte vet dem.

5. Klicka på Skicka .
6. Ange den nya IP-adressen i webbläsaren om du vill fortsätta att använda Dells webbverktyg för skrivarkonfiguration .

Dells avinstallationsprogram för skrivarprogramvara

Använd avinstallationsprogrammet för att ta bort installerade skrivarprogramvara eller skrivarobjekt. Du kan starta avinstallationsprogrammet på två sätt:

- Endast för Windows XP: Klicka på Start → Kontrollpanelen → Skrivare och annan maskinvara → Skrivare och fax .

För övriga operativsystem: Klicka på Start → Inställningar → Skrivare .

- a. Markera det skrivarobjekt du vill avinstallera och högerklicka med musen.
 - b. Välj alternativet för att avinstallera Dell-programvara.
 - c. Markera de komponenter som ska avinstalleras och klicka därefter på Nästa .
 - d. Välj alternativet för att avinstallera nu .
 - e. Klicka på OK när avinstallationen är klar.
- Klicka på Start → Program eller Alla program → Dell-skrivare → Dell Laser Printer 1710 .
 - a. Välj alternativet att avinstallera Dell skrivarprogramvara.

- b. Markera de komponenter som ska avinstalleras och klicka därefter på Nästa .
 - c. Välj alternativet för att avinstallera nu .
 - d. Klicka på OK när avinstallationen är klar.
-

Driver Profiler

Med Driver Profiler kan du skapa drivrutinprofiler som innehåller anpassade inställningar. En drivrutinsprofil kan innehålla en grupp sparade skrivardrivrutinsinställningar och annan information som t.ex.:

- o Utskriftsorientering och miniatyr (dokumentinställningar)
 - o Installationsstatus för ett utmatningsfack (skrivartillbehör)
 - o Användardefinierade pappersstorlekar (anpassat papper)
 - o Enkel text och vattenstämplar
 - o Överläggsreferenser
 - o Teckensnittsreferenser
 - o Formatassociation
-

Dells webbverktyg för skrivarkonfiguration



OBS! Detta program fungerar inte om skrivaren är lokalt ansluten till en dator.

Har du någonsin skickat ett utskriftsjobb till nätverksskrivaren i hallen som aldrig skrevs ut på grund av pappersstopp eller ett tomt pappersmagasin? En av funktionerna i Dells webbverktyg för skrivarkonfiguration är e-postavisering som skickar ett e-brev till dig eller huvudoperatören när skrivaren behöver förbrukningsmaterial eller uppmärksamhet.

Om du fyller i en lagerförteckning med inventarienumret på samtliga skrivare i ditt område kan du använda funktionen för skrivarinformation i Dells webbverktyg för skrivarkonfiguration som gör det mycket enkelt. Skriv bara IP-adressen för varje skrivare i nätverket för att visa inventarienumret.



Med Dells webbverktyg för skrivarkonfiguration kan du även ändra skrivarens inställningar och hålla koll på utskriftstrender. En nätverksadministratör kan enkelt kopiera skrivarens inställningar till en eller alla skrivare i nätverket – via webbläsaren.

Starta Dells webbverktyg för skrivarkonfiguration genom att skriva in nätverksskrivarens IP-adress i webbläsaren.

Om du inte vet skrivarens IP-adress kan du skriva ut sidan med nätverksinställningar, där finns den angiven.

För att skriva ut sidan med nätverksinställningar trycker du en gång på Fortsätt  på skrivarens kontrollpanel. Hur man tilldelar en IP-adress beskrivs under Verktyg för att ange IP-adress .

Använd Dells webbverktyg för skrivarkonfiguration för:

Skrivarstatus

Få omedelbar feedback på förbrukningsmaterial i skrivaren. När tonern håller på att ta slut, klickar du på länken för tonertillbehör för att beställa fler tonerkassetter.

Utskriftsinställningar

Ändra skrivarens inställningar, fjärrvisa kontrollpanelen och uppdatera utskriftsserverns fasta programvara.

Utskriftsinställningar för kopiering

Kopiera snabbt skrivarens inställningar till en annan eller andra skrivare i nätverket genom att bara skriva in respektive skrivares IP-adress.

 **OBS!** Du måste vara nätverksadministratör för att kunna använda denna funktion.

Utskriftstatistik

Håll koll på utskriftstrender som t.ex. pappersförbrukning och jobbtper som skrivs ut.

Skrivarinformation

Få den information du behöver för servicesamtal, lagerförteckningar eller status hos aktuella minnes- och maskinkodsnivåer.

Inställning av e-postaviseringar

Få e-post när skrivaren behöver förbrukningsmaterial eller uppmärksamhet. Skriv ditt eller huvudoperatörens namn i e-postlistrutan för att bli aviserad.

Ange lösenord

Lås kontrollpanelen med ett lösenord så att inte andra användare oavsiktlig ändrar de skrivarinställningar du valt.



OBS! Du måste vara nätverksadministratör för att kunna använda denna funktion.

Direkthjälp

Klicka på Hjälpl för att komma till Dells webbplats för felsökning av skrivare.

Förstå lamporna på kontrollpanelen













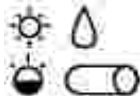

- [Vanliga ljussekvenser](#)
- [Sekundära felkoder](#)

Lamporna på kontrollpanelen har olika betydelse beroende på ljussekvensen. Lampor som är släckta och/eller blinkar indikerar skrivartillstånd som t.ex. skrivarstatus, åtgärds krävs (t.ex. slut på papper) eller service.

Av	På	Blinkar långsamt	Blinkar snabbt
			

Vanliga ljussekvenser

I följande tabell visas de vanligaste ljussekvenserna. Klicka på länkarna i den högra kolumnen om du vill ha mer information om vad den innebär och vad du kan göra.













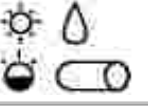





























Vanliga ljussekvenser						
Fortsätt	Redo/ Data	Toner nästan slut/ Byt ut trumman	Fyll på/ Avlägsna papper	Pappersstopp	Fel	Skrivartillstånd
						
						<ul style="list-style-type: none"> • Redo • Energisparläge
						Upptagen
						Hexspårning redo
						Väntar
						<ul style="list-style-type: none"> • Spolar • Reducerad upplösning
						Inte redo (skrivare i offline-läge)

						Stäng lucka
						Fyll på utskriftsmaterial
						Fyll på manuell matare
						Skriv ut sida två i ett duplexjobb
						<ul style="list-style-type: none"> • Ogiltig maskinkod • Ogiltig nätverkskod
						Toner nästan slut
						Bildtrumma nästan full
						Byt ut bildtrumman
						Byt ut bildtrumman (hårt skrivarstopp)
						<ul style="list-style-type: none"> • Tonerkassett stöds ej • Tonerkassett är inte installerad
						Byt ogiltig tonerkassett
						<ul style="list-style-type: none"> • Programmerar maskinkod • Programmerar systemkod
						<ul style="list-style-type: none"> • Avbryt jobb • Återställ skrivare
						Servicefel
						Skrivarfel*
						Pappersstopp i skrivare*
* Mer information finns under Sekundära felkoder .						













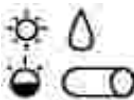













Sekundära felkoder

När Fel- - och Fortsätt-lamporna lyser samtidigt har ett sekundärt fel inträffat. Tryck två gånger på Fortsätt snabbt för att visa ljussekvenser för sekundär felkod. I följande tabell visas innebörden för

dessa ljussekvenser och vad du kan göra.

Ljussekvenser för sekundär felkod						
Fortsätt	Redo/ Data	Toner nästan slut/ Byt ut trumman	Fyll på/ Avlägsna papper	Pappersstopp	Fel	Skrivartillstånd
						
						Komplex sida
						Otillräckligt skrivarminne
						Otillräckligt sorteringsområde
						Teckensnittsfel
						Nätverksfel
						Fel vid kommunikation med värddatorn
						Värdgränssnitt inaktiverat
						Fullt minne
						Kort papper
						Ogiltig maskinkod
						Ogiltig nätverkskod

Ljusekvenser för sekundär felkod, pappersstopp

Fortsätt	Redo/Data	Toner nästan slut/ Byt ut trumman	Fyll på papper	Pappersstopp	Fel	Skrivartillstånd	Klicka här för mer information
							
						Pappersstopp vid ingångssensor*	Åtgärda papperstoppet
						Pappersstopp i den manuella mataren	Åtgärda papperstoppet
						Pappret fastnar när det lämnar magasinet och ska vidare till skrivaren	Åtgärda papperstoppet
						Papper fastnar när ett utskrivet jobb lämnar skrivaren	Åtgärda papperstoppet
						Pappersstopp i magasin 1	Åtgärda papperstoppet
						Pappersstopp i magasin 2	Åtgärda papperstoppet



* Pappersstopp vid ingångssensorn kan inträffa efter det att pappret lämnar magasinet och går in i skrivaren eller i den manuella mataren.



Vad denna ljusekvens innebär:

- Skrivaren är redo att ta emot och bearbeta data.
- Skrivaren befinner sig i energisparläge.

Vad du kan göra:

- Skicka ett utskriftsjobb.
- Tryck på Fortsätt  för att skriva ut sidor med menyinställningarna för en lista över aktuella skrivarinställningar.
- Håll Avbryt  nedtryckt för att återställa skrivaren.

OBS! Energisparinställningen kan endast ändras via installationsprogrammet för lokal skrivare (se [Använda installationsprogrammet för lokal skrivare](#)).







Vad denna ljussekvens innebär:

- Skrivaren är upptagen med att ta emot och bearbeta data eller skriva ut.
- Skrivaren defragmenterar flash-minnet för att återvinna lagringsutrymme som tagits upp av borttagna resurser.
- Skrivaren formaterar flash-minnet.
- Skrivaren sparar resurser som t.ex. teckensnitt eller makron i flash-minnet.
- Skrivaren skriver ut en katalog, teckensnittslista, menyinställningar eller testsidor för utskriftskvalitet.

Vad du kan göra:

- Upptagen:
 - o Väntar på att meddelandet ska raderas.
 - o Tryck en gång på Avbryt  för att avbryta utskriftsjobbet.
 - o Håll Avbryt  nedtryckt för att återställa skrivaren.
- Defragmenterar flash, formaterar flash eller programmerar flash:
 - o Väntar på att meddelandet ska raderas.

OBS! Stäng inte av skrivaren när detta meddelande visas.

- Skriver ut en katalog, teckensnittslista, menyinställningar eller testsidor för utskriftskvalitet:
 - o Väntar på att sidorna ska skrivas ut. Upptagen-meddelandet visas när sidorna skrivs ut. Redo-lampan lyser när utskriften är klar.
 - o Håll Avbryt  nedtryckt för att avbryta utskriften.
 - o Håll Avbryt  nedtryckt för att återställa skrivaren.
- Tar emot/bearbetar data från ett värdgränssnitt:
 - o Väntar på att meddelandet ska raderas.
 - o Håll Avbryt  nedtryckt för att avbryta bearbetningen.
 - o Håll Avbryt  nedtryckt för att återställa skrivaren.



Vad denna ljussekvens innebär:

Skrivaren befinner sig i Redo-läget och Hexspårning är aktiverat.

Vad du kan göra:



- Erfarna användare kan använda Hexspårning för att felsöka utskriftsproblem. När problemet är löst stänger du av skrivaren för att avsluta Hexspårning.
- Håll Avbryt  nedtryckt för att återställa skrivaren.



Vad denna ljussekvens innebär:

Skrivaren väntar tills ett utskriftstimeout inträffar eller tills den får ytterligare data.

Vad du kan göra:



- Tryck på Fortsätt  för att skriva ut innehållet i utskriftsbufferen.
- Tryck en gång på Avbryt  för att avbryta utskriftsjobbet.
- Håll Avbryt  nedtryckt för att återställa skrivaren.



Vad denna ljussekvens innebär:

- Skrivaren raderar förstörda utskriftsdata.
- Skrivaren bearbetar data eller skriver ut sidor, men upplösningen för en sida i aktuellt utskriftsjobb reduceras från 600 punkter per tum (dpi) till 300 dpi för att förhindra fel som uppstår när minnet är fullt.

Vad du kan göra:



- Vänta tills kontrollpanelen återgår till Redo för att skriva ut andra jobb.
- Tryck en gång på Avbryt  för att avbryta utskriftsjobbet.
- Håll Avbryt  nedtryckt för att återställa skrivaren.



Vad denna ljussekvens innebär:

Skrivaren är inte redo att ta emot eller bearbeta data eller så är utskriftsportarna i offline-läge.

Vad du kan göra:

- Tryck på Fortsätt  för att återgå till Redo- eller Upptagen-läget.
- Tryck en gång på Avbryt  för att avbryta utskriftsjobbet.
- Håll Avbryt  nedtryckt för att återställa skrivaren.



Vad denna ljussekvens innebär:

Skrivarluckan är öppen.

Vad du kan göra:



Stäng luckan.



Vad denna ljussekvens innebär:

Det saknas media i skrivaren eller så matas inte dessa fram ordentligt.

Vad du kan göra:



- Fyll på media i magasin 1 eller i det extra 550-arks magasinet och tryck på Fortsätt  för att återuppta utskriften.
- Kontrollera att mediet ligger korrekt i magasin 1 eller i det extra 550-arks magasinet.
- Tryck på Avbryt  för att avbryta utskriftsjobbet.



Vad denna ljussekvens innebär:

Skrivaren uppmanar dig att lägga i ett enda ark i den manuella mataren.

Vad du kan göra:



- Fyll på media i den manuella mataren. Sidan för utskrift ska vara vänd mot skrivarens framsida.
- Tryck på Fortsätt  för att återuppta utskriften.
- Håll Avbryt  nedtryckt för att återställa skrivaren.



Vad denna ljussekvens innebär:

Skriv ut den andra sidan i ett jobb med dubbelsidig utskrift.

Vad du kan göra:

- Lägg tillbaka utskriftsjobbet i magasin 1 med hjälp av instruktionerna i drivrutinens popup-meny för att rikta in sidorna korrekt. Tryck på Fortsätt  för att återuppta utskriften.
- Håll Avbryt  nedtryckt för att återställa skrivaren.



Vad denna ljussekvens innebär:

Koden i en intern utskriftsserver har inte programmerats eller så är den ogiltig.

Vad du kan göra:



Ladda ner en giltig nätverkskod till den interna utskriftsservern. Tryck två gånger på Fortsätt  snabbt om du vill se den sekundära felkoden. Mer information finns under [Sekundära felkoder](#).



Vad denna ljussekvens innebär:

Skrivaren är redo att ta emot och bearbeta data. Tonerpulvret i tonerkassetten börjar dessutom ta slut.

Vad du kan göra:

- Tryck på Fortsätt  för att skriva ut sidan med menyinställningarna för en lista över aktuella skrivarinställningar.
- Plocka bort tonerkassetten och skaka den för att kunna använda den en stund till.
- Byt ut tonerkassetten. (Anvisningar finns under [Byta ut tonerkassetten](#).)
- Håll Avbryt  nedtryckt för att återställa skrivaren.

OBS! Denna lampa tänds inte om starttonerkassetten är installerad i en basskrivarmodell.



Vad denna ljussekvens innebär:

Bildtrumman är nästan full och måste snart bytas ut.

OBS! Tonerlarmet måste vara aktiverat i inställningen [Installationsinställningar](#) för att detta meddelande ska visas.

Vad du kan göra:

- Tryck på Fortsätt  för att återuppta utskriften.
- Skriv ut ett konfigurationsblad med skrivarinställningar för att avgöra hur mycket som är kvar i bildtrumman. Mer information finns i [Skriva ut konfigurationsbladet med skrivarinställningarna](#).



Vad denna ljussekvens innebär:

Bildtrumman är nästan full och måste snart bytas ut.

Vad du kan göra:

- Tryck på Fortsätt  för att återuppta utskriften.
- Skriv ut ett konfigurationsblad med skrivarinställningar för att avgöra hur mycket som är kvar i bildtrumman. Mer information finns i [Skriva ut konfigurationsbladet med skrivarinställningarna](#).



Vad denna ljussekvens innebär:

Bildtrumman är full och måste bytas ut. Inga fler sidor kommer att skrivas ut förrän bildtrumman bytts ut.

Vad du kan göra:

Byt ut bildtrumman. Mer information finns i [Byta ut bildtrumman](#).



Vad denna ljussekvens innebär:

Tonerkassetten är inte installerad eller så har ett tonerkassettsfel identifierats.

Vad du kan göra:

- Installera tonerkassetten om den inte är installerad.
- Om tonerkassetten är installerad, tar du bort den och sätter dit en ny (se [Byta ut tonerkassetten](#)).



Vad denna ljussekvens innebär:

Tonerkassetten som sitter i skrivaren är inte konstruerad för din skrivare.

Vad du kan göra:

Sätt dit en tonerkassetten som är avsedd för din skrivare (se [Beställa förbrukningsartiklar](#)).



Vad denna ljussekvens innebär:

Ny maskin- eller programkod håller på att programmeras i flash-minnet.

Vad du kan göra:

Väntar på att meddelandet ska raderas. När koden programmerats startar skrivaren om.



Vad denna ljusekvens innebär:

- Aktuellt utskriftsjobb är avbrutet.
- Skrivaren återställs till användarens standardinställningar. Alla aktiva utskriftsjobb avbryts. En användares standardinställning gäller tills du ändrar den eller återställer fabriksinställningarna.

Vad du kan göra:

Väntar på att meddelandet ska raderas.



Vad denna ljusekvens innebär:

Skrivaren har ett servicefel och utskriften har stoppats.

Vad du kan göra:

Stäng av skrivaren och sätt på den igen. Kontakta Dell på support.dell.com om lamporna fortfarande blinkar.





Vad denna ljussekvens innebär:

Skrivaren har ett av följande fel:

- Minnesbrist. Det räcker inte för att spara innehållet i bufferten eller för att defragmentera flash-minnet.
- En sida är för komplex för utskrift eller är kortare än definierade sidmarginaler.
- Upplösningen för en formaterad sida är reducerad till 300 dpi.
- Ett teckensnittsfel har inträffat.
- Kommunikation med värddatorn bröts.

Vad du kan göra:



- Tryck två gånger på Fortsätt  snabbt om du vill se den sekundära felkoden. Mer information finns under [Sekundära felkoder](#).
- Tryck på Fortsätt  för att ta bort det sekundära meddelandet.



Vad denna ljussekvens innebär:

Papper har fastnat i skrivaren.

Vad du kan göra:

- Tryck två gånger på Fortsätt  snabbt om du vill se den sekundära felkoden. Mer information finns under [Sekundära felkoder](#).
- Tryck på Fortsätt  för att återuppta utskriften när alla papper som fastnat i pappersbanan tagits bort.



Sekundär felkod

Vad denna ljussekvens innebär:

Sidan kanske inte skrivs ut korrekt på grund av att utskriftsinformationen på sidan är för komplex (dvs. för stor för skrivarens minne).

Vad du kan göra:

- Tryck på Fortsätt  för att ta bort meddelandet och fortsätta med att bearbeta utskriftsjobbet (eventuellt förloras vissa utskriftsdata).
- För att undvika detta fel i framtiden gör du så här:
 - Reducera sidans komplexitet genom att minska dess text- eller grafikmängd och ta bort onödiga teckensnitt eller makron som laddats ner.
 - Ställ in alternativet Skydda sida till På i [Installationsinställningar](#) i verktyg för installation av lokal skrivare.
 - Installera extra utskriftsminne (se [Installera ett extra minneskort](#)).





Sekundär felkod

Vad denna ljussekvens innebär:

Skrivaren har inte tillräckligt med minne för att kunna spara data i bufferten.

Vad du kan göra:

- Installera extra minne (se [Installera ett extra minneskort](#)).
- Tryck på Fortsätt  för att fortsätta skriva ut jobbet.
- Tryck på Avbryt  för att avbryta utskriftsjobbet.



Sekundär felkod



Vad denna ljussekvens innebär:

I skrivarens minne finns inte tillräckligt med ledigt utrymme för att utskriftsjobbet ska kunna sorteras.

Det kan inträffa på grund av ett av följande fel:

- Minnet är fullt.
- En sida är för komplicerad för utskrift.
- En sida är kortare än de definierade sidmarginalerna.
- Minnet räcker inte till för att spara det som finns i bufferten.

Vad du kan göra:

- Tryck på Fortsätt  för att ta bort meddelandet och fortsätta skriva ut jobbet (jobbet kanske inte skrivs ut korrekt.)
- Tryck en gång på Avbryt  för att avbryta utskriftsjobbet.
- Håll Avbryt  nedtryckt för att återställa skrivaren.
- För att undvika detta fel i framtiden gör du så här:
 - o Förenkla utskriftsjobbet. Reducera sidans komplexitet genom att minska dess text- eller grafikmängd och ta bort onödiga teckensnitt eller makron som laddats ner.
 - o Installera extra utskriftsminne (se [Installera ett extra minneskort](#)).





Sekundär felkod

Vad denna ljussekvens innebär:

Skrivaren har tagit emot en begäran om ett PPDS-teckensnitt som inte är installerad.

Vad du kan göra:

- Tryck en gång på Avbryt  för att avbryta utskriftsjobbet.
- Håll Avbryt  nedtryckt för att återställa skrivaren.
- Tryck på Fortsätt  för att ta bort meddelandet och fortsätta skriva ut.



Sekundär felkod

Vad denna ljussekvens innebär:

Skrivaren kan inte upprätta kommunikation med nätverket.

Vad du kan göra:

Tryck på Fortsätt  för att ta bort meddelandet och fortsätta skriva ut. (Jobbet kanske inte skrivs ut korrekt.)



Sekundär felkod

Vad denna ljussekvens innebär:

Skrivaren har tappat kontakten med en extern utskriftsserver (kallas även externt nätverkskort eller ENA).

Denna ljussekvens visas om skrivaren är ansluten till nätverket, men den kan inte hitta utskriftsservern när den slås på.

Vad du kan göra:

- Se till att kabelanslutningen på ENA-enheten och på skrivaren sitter fast ordentligt. Stäng av skrivaren och sätt på den igen för att återställa skrivaren.
- Håll Avbryt  nedtryckt för att återställa skrivaren.



Sekundär felkod

Vad denna ljussekvens innebär:

Skrivarens USB- eller parallellport har inaktiverats.

Vad du kan göra:

Tryck på Fortsätt  för att ta bort meddelandet. Skrivaren ignorerar alla utskriftsjobb som skickats tidigare. Aktivera USB- eller parallellporten genom att välja ett annat värde än avaktiverad för USB-bufferten eller parallellbufferten i installationsprogrammet för lokal skrivare (se [Använda installationsprogrammet för lokal skrivare](#)).





Sekundär felkod

Vad denna ljussekvens innebär:

Skrivaren bearbetar data, men minnet som används för att lagra sidor är fullt.

Vad du kan göra:

- Tryck på Fortsätt  för att ta bort meddelandet och fortsätta skriva ut jobbet (jobbet kanske inte skrivs ut korrekt.)
- Tryck en gång på Avbryt  för att avbryta utskriftsjobbet.
- Håll Avbryt  nedtryckt för att återställa skrivaren.
- För att undvika detta fel i framtiden gör du så här:
 - o Förenkla utskriftsjobbet. Reducera sidans komplexitet genom att minska dess text- eller grafikmängd och ta bort onödiga teckensnitt eller makron som laddats ner.
 - o Installera extra utskriftsminne (se [Installera ett extra minneskort](#)).





Sekundär felkod

Vad denna ljussekvens innebär:

Papperslängden är för kort för att formaterade data ska kunna skrivas ut.

Detta inträffas när skrivaren inte kan identifiera storleken på mediet som finns i magasinet, eller om det är ett fel i mediematningen.

Vad du kan göra:

- Kontrollera att utskriftsmediet i magasinet är tillräckligt stort.
- Öppna frontluckan, rensa pappersbanan och stäng luckan för att återuppta utskriften (se [Åtgärda pappersstopp](#)).
- Tryck på Fortsätt  för att ta bort meddelandet och fortsätta skriva ut jobbet.
- Tryck på Avbryt  för att avbryta utskriftsjobbet.



Sekundär felkod

Vad denna ljussekvens innebär:

Koden i en intern utskriftsserver har inte programmerats eller så är den ogiltig.

Vad du kan göra:

Ladda ner en giltig maskinkod till den interna utskriftsservern.



Sekundär felkod

Vad denna ljussekvens innebär:

Koden i en intern utskriftsserver har inte programmerats eller så är den ogiltig.

Vad du kan göra:

Ladda ner en giltig nätverkskod till den interna utskriftsservern.



Förstå skrivarens menyer

- [Skriva ut konfigurationsbladet med skrivarinställningarna](#)
 - [Menyöversikt](#)
-

Skriva ut konfigurationsbladet med skrivarinställningarna









För att underlätta vid felsökning av skrivaren och för att ändra inställningar i skrivarkonfigurationen kan erfarna användare skriva ut konfigurationsbladet med skrivarinställningarna för att få instruktioner om hur man navigerar i konfigurationsmenyerna för att välja och spara nya inställningar.

Så här skriver du ut konfigurationsbladet med skrivarinställningarna:



1. Stäng av skrivaren.
2. Öppna frontluckan.
3. Håll **Fortsätt**  nedtryckt när du slår på skrivaren igen.
4. Lamporna blinkar i följd.
5. Stäng luckan. Ljussekvensen som indikerar startmenyn visas.
6. För att skriva ut konfigurationsbladet med skrivarinställningarna, håller du **Fortsätt**  nedtryckt tills lamporna blinkar i följd. Bladet skrivs ut.

 **OBS!** Bladet skrivs endast ut när startmenyn visas.

Menyöversikt

Menyerna representeras av ljussekvenser för Redo , Toner nästan slut   /Byt ut trumma  , Fyll på/Ta bort papper  och Papperskvadd . Menyposter och tillhörande inställningar indikeras av ljussekvenser för Fel  och Fortsätt .

- Tryck en gång på Avbryt  för att gå till nästa meny eller menypost.
- Tryck en gång på Fortsätt  för att gå vidare till önskad inställning.

- Håll Fortsätt  nedtryckt tills alla lampor blinkar i följd för att spara en inställning.
- Håll Avbryt  nedtryckt tills alla lampor blinkar i följd för att återgå till startmenyn.
- Stäng av skrivaren för att avsluta menyerna.

Nätverksmeny

I nätverksmenyn ändrar du skrivarinställningarna för jobb som skickas via en nätverksport (antingen standardnätverk eller nätverksalternativ <x>).

NPA-läge

Använd den här inställningen för att: skicka utskriftsjobb till skrivaren och samtidigt begära information om skrivarstatus.

Värden:

- Av
- Auto (fabriksinställning)

Mac Binary PS

Använd den här inställningen för att: konfigurera skrivaren för bearbetning av utskriftsjobb med Macintosh binary PostScript.

Värden:

- Av-Skrivaren filtrerar PostScript-utskriftsjobb med hjälp av standardprotokollet.
- På-Skrivaren bearbetar obehandlade binära PostScript-utskriftsjobb från datorer med operativsystemet Macintosh. Denna inställning orsakar ofta att Windows-utskriftsjobb misslyckas.
- Auto (fabriksinställning)-Skrivaren bearbetar utskriftsjobb från datorer med operativsystemen Windows eller Macintosh.

Ange korthastighet

Använd den här inställningen för att: automatiskt identifiera anslutningshastigheten i nätverket. Du kan inaktivera denna inställning om du vill ställa in hastigheten manuellt.

Värden:

- o Auto (fabriksinställning)-Skrivaren identifierar aktuell nätverkshastighet.
- o 10 Mbit/s, halv duplex-Tvingar skrivaren att försöka ansluta till nätverket med 10 Mbit/s, halv duplex.
- o 10 Mbit/s, hel duplex-Tvingar skrivaren att försöka ansluta till nätverket med 10 Mbit/s, hel duplex.
- o 100 Mbit/s, halv duplex-Tvingar skrivaren att försöka ansluta till nätverket med 100 Mbit/s, halv duplex.
- o 100 Mbit/s, hel duplex-Tvingar skrivaren att försöka ansluta till nätverket med 100 Mbit/s, hel duplex.

Parallell-menyn

I Parallell-menyn ändrar du skrivarinställningarna för jobb som skickas via en parallellport.

NPA-läge

Använd den här inställningen för att: skicka utskriftsjobb till skrivaren och samtidigt begära information om skrivarstatus.

Värden:

- o Av
- o På
- o Auto (fabriksinställning)

Protokoll

Använd den här inställningen för att: ta emot information i en mycket högre överföringshastighet om skrivaren är inställd på Fastbytes (om datorn har funktion för Fastbytes) eller ta emot information i vanlig överföringshastighet om skrivaren är inställd på Standard.

Värden:

- o Standard
- o Fastbytes (fabriksinställning)

Parallelläge 2

Använd den här inställningen för att: bestämma om parallellportsdata är samplade på datapulsens framkant (På) eller bakkant (Av).

Värden:

- Av
- På (fabriksinställning)

Mac Binary PS

Använd den här inställningen för att: konfigurera skrivaren för bearbetning av utskriftsjobb med Macintosh binary PostScript.

Värden:

- Av-Skrivaren filtrerar PostScript-utskriftsjobb med hjälp av standardprotokollet.
- På-Skrivaren bearbetar obehandlade binära PostScript-utskriftsjobb från datorer med operativsystemet Macintosh. Denna inställning orsakar ofta att Windows-utskriftsjobb misslyckas.
- Auto (fabriksinställning)-Skrivaren bearbetar utskriftsjobb från datorer med operativsystemen Windows eller Macintosh.

Inställningsmeny

I inställningsmenyn konfigurerar du hur skrivaren ska formatera ett radslut beroende på vilket datorsystem som används.

Auto CR efter LF

Använd den här inställningen för att: ange om skrivaren automatiskt ska utföra en vagnretur efter ett radmatningskommando.

Värden:

- Av (fabriksinställning)
- På

Auto LF efter CR

Använd den här inställningen för att: ange om skrivaren automatiskt ska utföra en radmatning efter ett

vagnreturkommando.

Värden:

- o Av (fabriksinställning)
- o På

USB-meny

I USB-menyn ändrar du skrivarinställningarna för jobb som skickas via en USB-port (Universal Serial Bus).

NPA-läge

Använd den här inställningen för att: skicka utskriftsjobb till skrivaren och samtidigt begära information om skrivarstatus.

Värden:

- o Av
- o På
- o Auto (fabriksinställning)

Mac Binary PS

Använd den här inställningen för att: konfigurera skrivaren för bearbetning av utskriftsjobb med Macintosh binary PostScript.

Värden:

- o Av-Skrivaren filtrerar PostScript-utskriftsjobb med hjälp av standardprotokollet.
- o På-Skrivaren bearbetar obehandlade binära PostScript-utskriftsjobb från datorer med operativsystemet Macintosh. Denna inställning orsakar ofta att Windows-utskriftsjobb misslyckas.
- o Auto (fabriksinställning)-Skrivaren bearbetar utskriftsjobb från datorer med operativsystemen Windows eller Macintosh.

Verktymsmeny

I verktymsmenyn finns funktioner för felsökning av skrivarfel.

Återställ fabriksinställningar

Använd den här inställningen för att: återställ dina skrivarinställningar till de fabriksinställda värdena. Ibland kan du lösa formateringsfel genom att återställa skrivaren till originalinställningarna. Alla menyposter återställs till fabriksvärden förutom:

- Språk i display
- Alla inställningar i Parallell-menyn, Nätverksmenyn och USB-menyn.

Alla resurser (teckensnitt, makron och symboler) som laddats ner till skrivarens minne (RAM) raderas. Resurser i flash-minnet påverkas inte.

Nollställa fotoenhetens räknare

Använd den här inställningen för att: återställa fotoenhetens räknare till noll.

Meddelande för byte av fotoenhet bör *endast* tas bort när bildtrumman bytts ut.

Hexspårning

Använd den här inställningen för att: ringa in utskriftsfel när oväntade tecken skrivs ut eller tecken saknas. Med hexspårning får du reda på vilken information skrivaren tar emot och kan då lättare fastställa om felet ligger hos språktolken eller kabeln. För att avsluta hexspårning stänger du skrivaren.

Värden:

- Av (fabriksinställning)
- På

Skriv ut kvalitetstestsidor

Använd den här inställningen för att: ringa in problem med utskriftskvalitet, som t.ex. streck. När du väljer den här inställningen skrivs tre sidor ut för att hjälpa dig att utvärdera utskriftskvaliteten:

- En textsida med skrivarinformation, kassetinformation, aktuella marginalinställningar och en grafik.
- Två sidor med grafik.

Skriva ut

- [Fylla på manuellt för ett utskriftsjobb](#)
 - [Skriva ut på båda sidorna av papperet \(manuell duplex\)](#)
 - [Skriva ut flera sidobilder på en sida \(miniatyrutskrift\)](#)
 - [Skriva ut ett häfte](#)
 - [Skriva ut en affisch](#)
 - [Skriva ut på brevpapper](#)
 - [Avbryta ett utskriftsjobb](#)
-

Fylla på manuellt för ett utskriftsjobb

I den manuella mataren som finns på skrivarens framsida kan man bara stoppa in ett utskriftsark åt gången.

När du använder den manuella mataren ska du skicka utskriftsjobbet till skrivaren innan du fyller på utskriftsmediet. När skrivaren är redo visas ljussekvensen Fyll på manuell matare, varvid du lägger i mediet.



Så här fyller på manuellt för ett utskriftsjobb:

1. I datorprogrammet väljer du Arkiv →Skriv ut.
2. Klicka på Egenskaper (eller Alternativ, Skrivare eller Inställning beroende på programmet) för att visa skrivardrivrutinens inställningar.
3. Klicka på fliken Papper.

4. Välj Manual paper (manuellt papper) i listmenyn för pappersmagasin.
5. Välj aktuell pappersstorlek och -typ.
6. Klicka på OK.
7. Klicka på OK i utskriftsfönstret för att skicka jobbet till skrivaren.

Skrivaren visar ljussekvensen Fyll på manuell matare.

8. Lägg i ett ark av valt utskriftsmaterial, med utskriftssidan vänd uppåt, i mitten på den manuella mataren, men bara till den punkt där dess framkant kommer i kontakt med pappersstöden.
 - o Håll OH-film i kanterna och vidrör inte utskriftssidan. Olja från dina fingrar kan påverka utskriftskvaliteten.
 - o Sätt i kuvert med fliksidan vänd nedåt och med frimärksområdet enligt bilden.
 - o Mata in ett brevpapper med brevhuvudet vänd uppåt och så att dess överdel matas in i skrivaren först.
 - o Vänd på pappret om du stöter på problem med pappersmatningen.
9. Ställ in pappersstöden efter utskriftsmaterialets bredd.
10. Håll båda sidorna av utskriftsmaterialet nära den manuella mataren och skjut in det tills skrivaren automatiskt greppar tag.



Från det att skrivaren greppat tag i utskriftsmaterialet tills det matas in i skrivaren sker en kort tidsfördröjning.



ANMÄRKNING: Tvinga inte in utskriftsmaterialet i mataren. Det kan leda till pappersstopp.

Skriva ut på båda sidorna av papperet (manuell duplex)

Skriver man ut på båda sidorna minskas utskriftskostnaderna.

Även om du kan använda magasin 1 eller 550-arks magasinet för att skriva ut första sidan i ett dubbelsidigt jobb, ska du endast använda magasin 1 för att skriva ut den andra sidan.

Du kan välja hur det dubbelsidiga jobbet ska skrivas ut: Långsida eller kortsida.

- Med långsida binds arken utefter långsidan (vänstersida för stående och ovarsida för liggande).

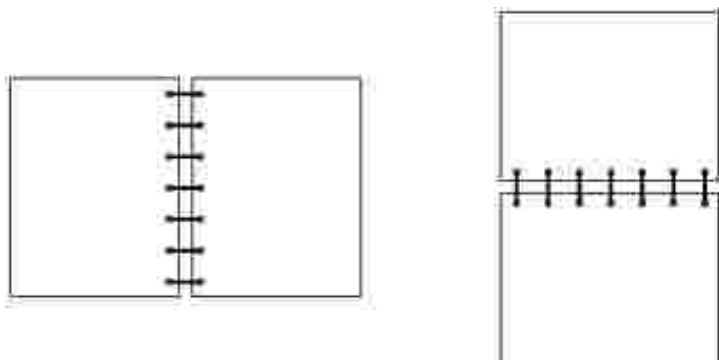

- Med kortsida binds arken utefter kortsidan (ovarsida för stående och vänstersida för liggande).

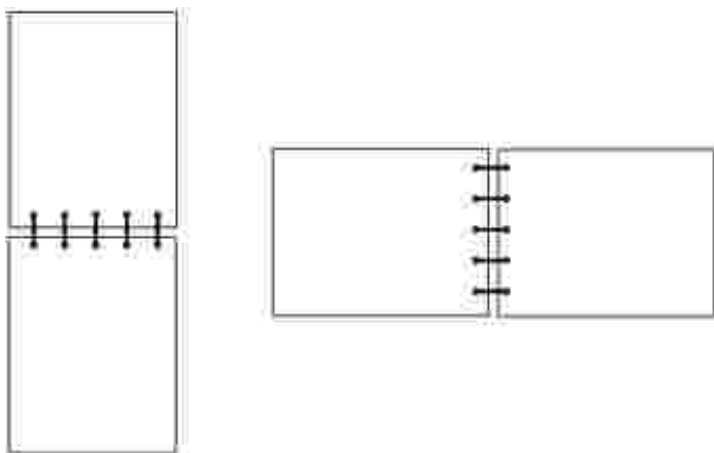

Så här skriver du ut ett dubbelsidigt jobb manuellt:

1. I datorprogrammet väljer du Arkiv →Skriv ut.
2. Klicka på Egenskaper (eller Alternativ, Skrivare eller Inställning beroende på programmet) för att visa skrivardrivrutinens inställningar.
3. På fliken Sidlayout väljer du Dubbelsidig utskrift.
4. Välj Långsida eller Kortsida.
5. Välj Manuell dubbelsidig utskrift.

6. Klicka på fliken Papper.
7. Välj lämpliga inmatningsalternativ under Inmatningstillval för utskriftsjobbet.
8. Klicka på OK.
9. Klicka på OK i utskriftsfönstret.

Skrivaren skriver ut varannan sida i dokumentet först. När den första sidan i jobbet skrivits ut, tänds lampan Fyll på papper  och lampan Fortsätt  börjar blinka.

10. Lägg tillbaka arken i skrivaren med den utskrivna sidan vänd uppåt och överkanten mot magasinets framsida.

Skriva ut flera sidobilder på en sida (miniatyrutskrift)

Inställningen för miniatyrutskrift (N-up) används för att skriva ut flera sidbilder på en enda sida. 2-up innebär t.ex. att två sidbilder skrivs ut på en sida och 4-up innebär att fyra sidbilder skrivs ut på en sida osv.

Skrivaren använder inställningarna Miniaturordning, Miniaturorientering och Miniaturkant för att avgöra ordning och orientering för sidorna samt om en ram ska skrivas ut runt varje sida.

1. I datorprogrammet väljer du Arkiv →Skriv ut.
2. Klicka på Egenskaper (eller Alternativ, Skrivare eller Inställning beroende på programmet) för att visa skrivardrivrutinens inställningar.
3. På fliken Sidlayout väljer du antalet bilder per ark (i sektionen för miniatyrutskrift) och den orientering du vill att arket ska ha.

Placeringen beror på antalet bilder och om bilderna är i stående eller liggande orientering.

Om du t.ex. väljer 4-Up miniatyrutskrift och stående orientering, varierar resultatet beroende på vilket miniatyrordningsvärde du väljer:

Tvärs över

1	2
3	4

Lodrätt



4. För att skriva ut en synlig kant runt varje sidbild, markerar du Skriv ut sidramar.
 5. Klicka på OK.
 6. Klicka på OK i utskriftsfönstret för att skicka jobbet till skrivaren.
-

Skriver ut ett häfte

Med inställningen för häfte kan du skriva ut flera sidor i ett häfteformat utan att du behöver omformatera ditt dokument så att sidorna skrivs ut i rätt ordning. Sidorna skrivs ut så att varje sida i det färdigsorterade dokumentet kan vikas i mitten för att forma ett häfte.

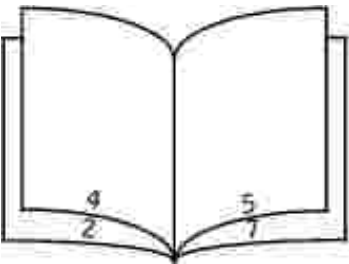

Om dokumentet innehåller många sidor, kan det bli svårt att vika ihop det till ett häfte. Om du skriver ut större häften kanske du vill använda alternativet Utskrivna ark per bunt för att ange hur många fysiska sidor som ska ingå i en bunt. Erfoderligt antal buntar skrivs ut och dem kan du senare binda ihop i ett häfte. Genom att skriva ut buntvis får man jämnare inriktning av arkens ytterkanter.

Du måste ange om du vill skriva ut med något alternativ för dubbelsidig utskrift innan du väljer att skriva ut med häfte-funktionen. När du har valt utskrift för häfte, är alternativen för dubbelsidig utskrift nedtonade och den senaste inställningen används.

1. I datorprogrammet väljer du Arkiv →Skriv ut.
2. Klicka på Egenskaper (eller Alternativ, Skrivare eller Inställning beroende på programmet) för att visa skrivardrivrutinens inställningar.
3. På fliken Sidlayout klickar du på Fler alternativ för utskriftslayout.

4. Klicka på Häfte.
 5. Om ditt utskriftsjobb är stort kanske du vill använda alternativet för ark per bunt.
 6. Välj lämplig bindningssida för utskriftsjobbet.
 7. För att skriva ut en synlig vikmarkering på arken, markerar du Skriv ut vikmärken.
 8. Klicka två gånger på OK.
 9. Klicka på OK i utskriftsfönstret för att skicka jobbet till skrivaren.
-

Skriva ut en affisch

Med inställningen Affisch kan skriva ut en bild över flera sidor. Efter utskriften kan du sätta ihop sidorna för att få en enda stor bild.

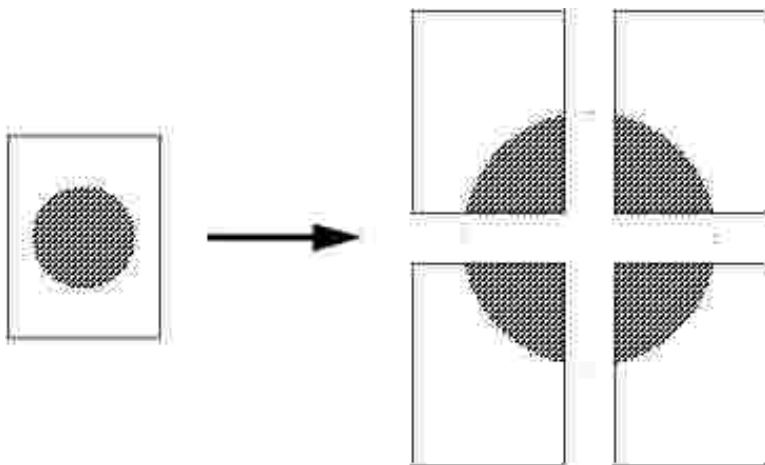

1. I datorprogrammet väljer du Arkiv →Skriv ut.
 2. Klicka på Egenskaper (eller Alternativ, Skrivare eller Inställning beroende på programmet) för att visa skrivardrivrutinens inställningar.
 3. På fliken Sidlayout klickar du på Fler alternativ för utskriftslayout.
 4. Klicka på Affisch.
 5. Välj önskad affischstorlek genom att välja det antal sidor som ska användas i affischen.
 6. För att skriva ut skärmärken på sidorna, markerar du Print crop marks (skriv ut skärmärken).
 7. Välj hur mycket varje sida ska överlappas.
 8. Klicka två gånger på OK.
 9. Klicka på OK i utskriftsfönstret för att skicka jobbet till skrivaren.
-

Skriva ut på brevpapper

Kontrollera att arken lagts i rätt orientering när du ska skriva ut på brevpapper.

1. Se till att brevpappret lagts i rätt enligt papperskällan du använder:
 - o Magasin 1 eller 2-Lägg brevpappret med designsidan vänd nedåt. Arkets överkant med logotypen ska ligga vid magasinets framkant.
 - o Manuell matare-Lägg brevpappret vänd uppåt med arkets överkant först.

 **OBS!** Om du använder den manuella mataren ska du först skicka jobbet till skrivaren och därefter lägga i brevpappret när ljussekvensen Fyll på manuell matare visas på skrivarens display (se [Fylla på manuellt för ett utskriftsjobb](#)).

2. I datorprogrammet väljer du Arkiv →Skriv ut.
3. Klicka på Egenskaper (eller Alternativ, Skrivare eller Inställning beroende på programmet) för att visa skrivardrivrutinens inställningar.
4. Klicka på fliken Papper.
5. Välj Brevpapper listmenyerna för papperstyp.
6. Välj aktuell pappersstorlek och -magasin.
7. Klicka på OK.
8. Klicka på OK i utskriftsfönstret för att skicka jobbet till skrivaren.

Avbryta ett utskriftsjobb

Ett utskriftsjobb kan avbrytas på kontrollpanelen eller datorn. Ljussekvensen som indikerar att ett utskriftsjobb avbryts visas på manöverpanelen när utskriften avbryts.



På skrivarens kontrollpanel:

Tryck en gång på Avbryt  för att avbryta pågående utskrift.

På datorn:

1. Endast för Windows XP: Klicka på Start→Kontrollpanelen→Skrivare och annan maskinvara→Skrivare och fax.

För övriga operativsystem: Klicka på Start →Inställningar →Skrivare.

2. Dubbelklicka på den skrivare som används för att skriva ut jobbet.

En lista över utskriftsjobb dyker upp.

3. Högerklicka på det dokument för vilket du vill stoppa utskriften och klicka därefter på Avbryt.

Underhålla skrivaren

- [Beställa förbrukningsartiklar](#)
 - [Förvara förbrukningsartiklar](#)
 - [Byta ut tonerkassetten](#)
 - [Byta ut bildtrumman](#)
 - [Rengöra skrivhuvudlinsen](#)
 - [Avinstallera drivrutiner](#)
-

Beställa förbrukningsartiklar

Om skrivaren är ansluten till nätverket skriver du in skrivarens IP-adress i webbläsaren för att starta Dells webbverktyg för konfiguration. Klicka därefter på länken för tonertillbehör.

1. Klicka på Start→Program eller Alla program→Dell-skrivare→Dell Laser Printer 1710→Dell Printer Supplies–Laser.
 2. Fönstret för beställning av tonerkassetter öppnas:
 - a. Välj din skrivarmodell i listmenyn på skärmen.
 - b. Ange Dell-skrivarens servicenummer i aktuellt fält.

Servicenumret finns på insidan av skrivarens frontlucka.
 - c. Besök Dells webbplats för beställning av kassetter.
 3. Beställ tonerkassetter via Internet på www.dell.com/supplies.
-

Förvara förbrukningsartiklar

Förvara utskriftsmaterial

Följ riktlinjerna nedan för att korrekt förvara utskriftsmaterial. På så sätt undviks problem med pappersmatning och ojämn utskriftskvalitet:

- För att uppnå bästa möjliga resultat ska utskriftsmaterialet förvaras i en omgivning där temperaturen är cirka 21°C (70°F) och den relativa luftfuktigheten 40 %.
- Förvara kartonger med utskriftsmaterial på en lastpall eller hylla istället för direkt på golvet.

- Om du förvarar enskilda förpackningar av utskriftsmaterial utanför originalkartongen ska du se till att de ligger på ett jämnt underlag så att inte kanterna kröks eller rynkas.
- Placera inte någonting ovanpå förpackningar med utskriftsmaterial.

Förvara tonerkassetten

Förvara tonerkassetten i originalförpackningen tills det är dags att installera den.

Förvara inte tonerkassetten i:

- temperaturer högre än 40°C (104°F).
- en omgivning med extrema variationer i luftfuktighet eller temperatur.
- direkt solljus.
- smutsiga ställen.
- en bil under en längre tid.
- en omgivning där frätande gas förekommer.
- en omgivning med salt i luften.

Byta ut tonerkassetten

Du kan fastställa ungefär hur mycket toner som finns kvar i kassetten genom att skriva ut konfigurationsbladet med skrivarinställningar. Då kan du lättare avgöra när du kan behöva beställa nytt förbrukningsmaterial. Mer information om hur du skriver ut konfigurationsbladet med skrivarinställningarna finns i [Skriva ut konfigurationsbladet med skrivarinställningarna](#).

Dessutom visas lampkombinationen Toner nästan slut när tonerkassetten nästan är tom. Det går fortfarande att skriva ut ett tag till när den här lampkombinationen visas, men utskriftskvaliteten börjar bli sämre allteftersom tonernivån minskar.



När lampkombinationen Toner nästan slut viss eller när utskrifterna blir bleka, ska du byta ut tonerkassetten. Skaka den ordentligt sidledes flera gånger för att omfördela tonerpulvret. Sätt sedan tillbaka tonerkassetten och fortsätt skriva ut. Upprepa det här tills utskrifterna förblir bleka. När utskriften förblir blek, ska du byta ut tonerkassetten

Byta ut tonerkassetten:

1. Öppna frontluckan genom att trycka på knappen på skrivarens vänstra sida och fäll ner luckan.



⚠ VARNING! När du byter en tonerkassett ska du inte lämna den nya kassetten i direkt ljus under en längre tid. Om den utsätts för direkt ljus kan utskriftskvaliteten försämrans.

2. Tryck på knappen längst ner på kassetthållaren.

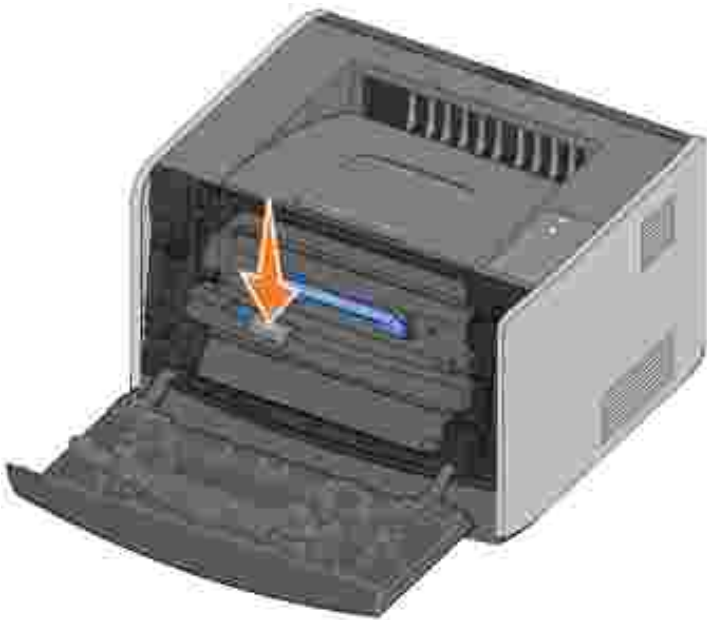

3. Avlägsna tonerkassetten genom att ta tag i handtaget och lyft ut den.



4. Packa upp den nya tonerkassetten.

5. Vrid kassetten i alla riktningar för att fördela tonerpulvret.



6. Sätt i den nya tonerkassetten genom att passa in de vita rullarna på tonerkassetten med de vita pilarna på bildtrummans spår och tryck ner tonerkassetten så långt det går. Kassetten *klickar* fast på plats när den satts i korrekt.



7. Stäng frontluckan.

Byta ut bildtrumman

Du kan fastställa ungefär hur mycket toner som finns kvar i bildtrumman genom att skriva ut konfigurationsbladet med skrivarinställningar. Då kan du lättare avgöra när du kan behöva beställa nytt förbrukningsmaterial. Mer information om hur du skriver ut konfigurationsbladet med skrivarinställningarna finns i [Skriva ut konfigurationsbladet med skrivarinställningarna](#).

För att säkerställa en acceptabel utskriftskvalitet och undvika att skrivaren tar skada slutar skrivaren att fungera när bildtrumman har nått sin maxgräns på 40 000 sidor. Du får ett automatiskt meddelande från skrivaren innan bildtrumman når den här gränsen. Mer information finns i [Byta ut bildtrumman](#).

När du först får lampsekvensen Byta ut bildtrumma bör du omedelbart beställa en ny bildtrumma. Skrivaren kan visserligen fortsätta fungera bra även efter att bildtrumman uppnått sin officiella livstid (ungefär 30 000 sidor), men utskriftskvaliteten blir märkbart sämre tills bildtrumman slutar fungera helt vid maxgränsen på 40 000 sidor.



- ➔ **ANMÄRKNING:** När du byter en bildtrumma ska du inte lämna tonerkassetten eller den nya bildtrumman i direkt ljus under en längre tid. Om den utsätts för direkt ljus kan utskriftskvaliteten försämrans.

Byta ut bildtrumman:

1. Öppna frontluckan genom att trycka på knappen på skrivarens vänstra sida och fäll ner luckan.



2. Greppa kassetthållarens handtag och lyft ut den ur skrivaren.

 **OBS!** Tryck inte på knappen på kassetthållaren.



Lägg kassetthållaren på ett jämnt, rent underlag.

3. Tryck på knappen längst ner på kassetthållaren.



4. Avlägsna tonerkassetten genom att ta tag i handtaget och lyft ut den.



5. Packa upp den nya bildtrumman.

6. Sätt i tonerkassetten i den nya kassetthållaren genom att passa in de vita rullarna på tonerkassetten med de vita pilarna på bildtrummans spår och tryck ner tonerkassetten så långt det går. Kassetten *klickar* fast på plats när den satts i korrekt.



7. Sätt i kassetthållaren i skrivaren genom att passa in de blå pilarna på kassetthållarens gejder med de blå pilarna på spåren i skrivaren och tryck ner kassetthållaren så långt det går.



8. När du har bytt bildtrumman nollställer du dess räknare. Håll då Avbryt  nedtryckt tills alla lampor blinkar i följd.

 **ANMÄRKNING:** Om du nollställer bildtrummans räknare utan att byta ut själva bildtrumman kan skrivaren skadas och garantin upphävas.

9. Stäng frontluckan.

Rengöra skrivhuvudlinsen

Du kan lösa vissa problem med utskriftskvaliteten genom att rengöra skrivhuvudlinsen.

1. Stäng av skrivaren.
2. Öppna frontluckan genom att trycka på knappen på skrivarens vänstra sida och fäll ner luckan.



3. Greppa kassetthållarens handtag och lyft ut den ur skrivaren.

 **OBS!** Tryck inte på knappen på kassetthållaren.



Lägg kassetthållaren på ett jämnt, rent underlag.

 **ANMÄRKNING:** Lämna inte kassetthållaren i direkt ljus under en längre tid. Om den utsätts för direkt ljus kan utskriftskvaliteten försämrans.

4. Leta upp skrivhuvudets glaslins som finns i det försänkta området upptill på skrivaren.

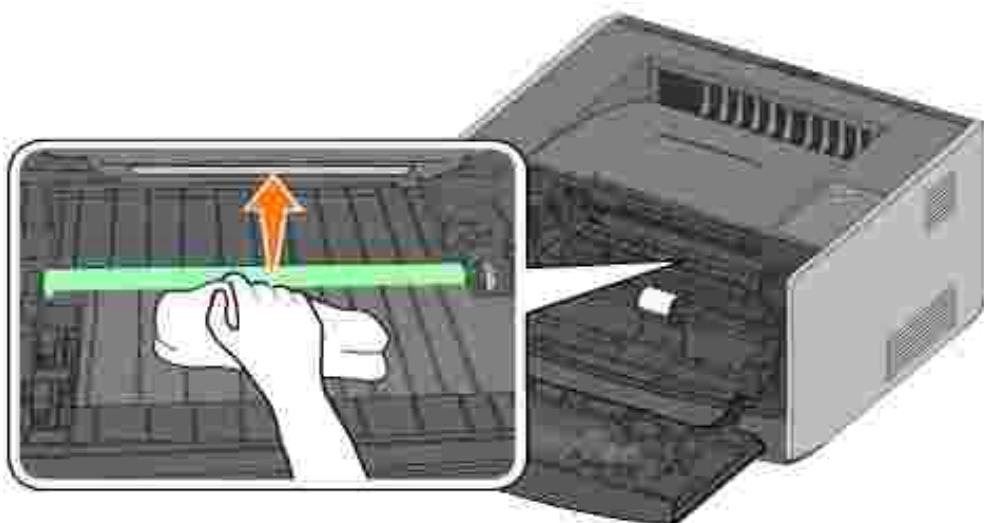

5. Torka försiktigt av linsen med en ren, torr, luddfri trasa.

➔ **ANMÄRKNING:** Om du inte använder en ren, torr, luddfri trasa kan linsen skadas.

6. Sätt i kassetthållaren i skrivaren genom att passa in de blå pilarna på kassetthållarens gejder med de blå pilarna på spåren i skrivaren och tryck ner kassetthållaren så långt det går.



7. Stäng frontluckan.

8. Sätt på skrivaren.

Avinstallera drivrutiner

På cd-skivan *Drivers and Utilities* finns drivrutiner och verktyg för skrivaren och tilläggsenheter. Den innehåller även avinstallationsprogram så att du kan ta bort installerade skrivarprogramvara eller skrivarobjekt.

Du kan starta avinstallationsprogrammet på två sätt:

- Endast för Windows XP: Klicka på Start→Kontrollpanelen→Skrivare och annan maskinvara→Skrivare och fax.

För övriga operativsystem: Klicka på Start→Inställningar→Skrivare.



















- a. Markera det skrivarobjekt du vill avinstallera och högerklicka med musen.
 - b. Välj att avinstallera Dell-programvara.
 - c. Markera de komponenter som ska avinstalleras och klicka därefter på Nästa.
 - d. Klicka på alternativet för att Avinstallera nu.
 - e. Klicka på OK när avinstallationen är klar.
- Klicka på Start→Program eller Alla program→Dell-skrivare→Dell Laser Printer 1710→Dell Printer Software Uninstall.
 - a. Markera de komponenter som ska avinstalleras och klicka därefter på Nästa.
 - b. Klicka på alternativet för att Avinstallera nu.
 - c. Klicka på OK när avinstallationen är klar.

Felsökning

- [Grundläggande problem](#)
 - [Problem med utskriftskvalitet](#)
 - [Ringa efter service](#)
-

Grundläggande problem

I nedanstående tabell visas lösningar på utskriftsproblem du kan stöta på. Kontakta Dell på support.dell.com om du inte kan fixa felet. Eventuellt har du en skrivardel som måste rengöras eller bytas ut av en servicetekniker.

<p>Utskriften börjar bli svag men lampan Toner nästan slut   /Byt ut trumman   lyser inte.</p> <p>Ta ut tonerkassetten och skaka den ordentligt sidledes flera gånger för att använda återstående tonerpulver. Sätt sedan tillbaka tonerkassetten och fortsätt skriva ut. Upprepa det här tills utskrifterna förblir bleka. När utskriften förblir blek, ska du byta ut tonerkassetten Mer information finns under Byta ut tonerkassetten.</p>
<p>Lampan Toner nästan slut   /Byt ut trumman   lyser (inte blinkar).</p> <p>Ta ut tonerkassetten och skaka den ordentligt sidledes flera gånger för att använda återstående tonerpulver. Sätt sedan tillbaka tonerkassetten och fortsätt skriva ut. När utskriften förblir blek, ska du byta ut tonerkassetten. När utskriften förblir blek, ska du byta ut tonerkassetten Mer information finns under Byta ut tonerkassetten.</p>
<p>Lampan Toner nästan slut   /Byt ut trumman   blinkar.</p> <p>Bildtrumman är nästan full och måste snart bytas ut. Beställ en ny bildtrumma och läs Byta ut bildtrumman om du vill ha mer information.</p>
<p>Lamporna Toner nästan slut   /Byt ut trumman   och fellamporna  blinkar.</p> <p>Bildtrumman är full och måste bytas ut. Inga fler sidor kommer att skrivas ut förrän bildtrumman bytts ut. Mer information finns under Byta ut bildtrumman.</p>
<p>Lampan Fyll på papper  lyser trots att det finns papper i 250-arks eller 550-arks magasinet.</p> <p>Kontrollera att magasinet är helt inskjutet.</p>
<p>Skrivaren är påslagen och Fel-lampan  lyser.</p> <p>Kontrollera att skrivarluckan är stängd.</p>

Lamporna på kontrollpanelen tänds inte när skrivaren slås på.

- Vänta och se om lamporna tänds. Det kan ta några sekunder.
- Kontrollera att nätsladden sitter i ordentligt på skrivarens baksida och i nätuttaget.

Sidorna är tomma.

- Tonerpulvret kan vara slut i tonerkassetten. Byt kassetten. Mer information finns under [Byta ut tonerkassetten](#).
- Det kan vara ett programfel. Försök med att stänga av skrivaren och sätta på den igen.

Skrivaren är påslagen men inget skrivs ut.

- Kontrollera att tonerkassetten är installerad.
- Kontrollera att parallell-, USB- eller nätverkskabeln sitter i ordentligt i kontakten på skrivarens baksida.
- Tryck en gång på Fortsätt  för att skriva ut sidan med menyinställningar för att fastställa om felet ligger hos skrivaren eller datorn.
- Om du kan skriva ut menyinställningarna ligger felet hos datorn eller programmet.
- Om du inte kan skriva ut menyinställningarna kontaktar du Dell på support.dell.com.



Det går inte att stänga frontluckan.

Kontrollera att tonerkassetten är korrekt installerad.

Delar i skrivaren saknas eller är skadade.

Kontakta Dell på support.dell.com.

Åtgärda papperstoppet

När pappersstopp inträffar, stannar skrivaren och lamporna Pappersstopp  och Fortsätt  tänds på kontrollpanelen. Tryck två gånger på Fortsätt  snabbt för att visa ljussekvensen för en viss sekundär felkod för pappersstopp.

Vi rekommenderar att du rensar hela pappersbanan när ett pappersstopp inträffar.

Så här åtgärdar du ett pappersstopp:

1. Om arken matas från ett magasin, tar du bort magasinet och därefter papper som fastnat.



2. Öppna frontluckan och ta bort kassetthållaren.



OBS! Lämna inte kassetthållaren i direkt ljus under en längre tid. Om den utsätts för direkt ljus kan utskriftskvaliteten försämrans.

3. Ta bort allt papper som fastnat i området bakom kassetthållaren.



4. Lyft klaffen på skrivarens framsida och ta bort allt papper som fastnat bakom klaffen.

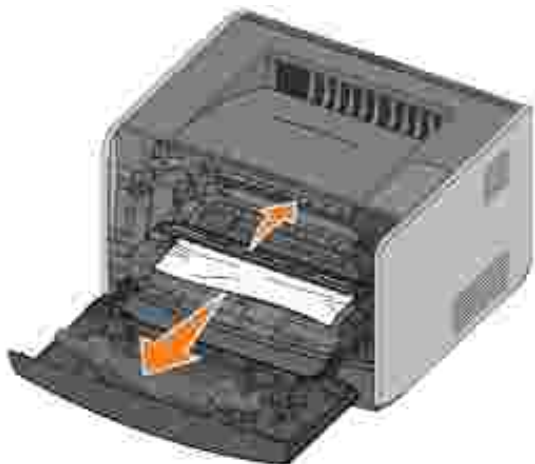

5. Öppna den bakre utgången och ta bort allt papper som fastnat.

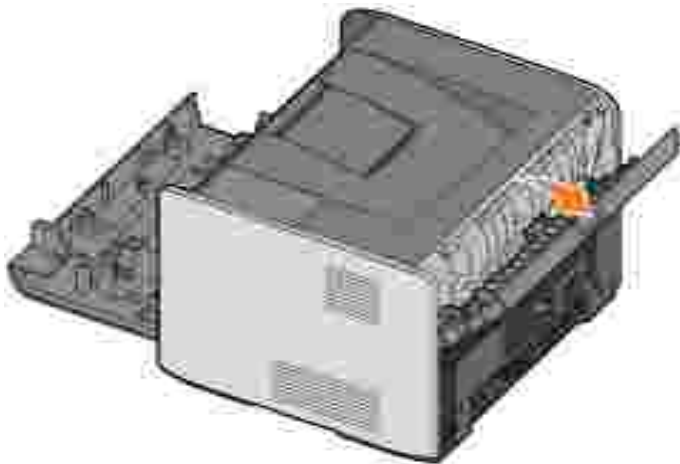

6. När du har tagit bort allt papper som fastnat, sätter du tillbaka kassetthållaren, kontrollerar du att alla skrivarens luckor och magasin är stängda och trycker på Fortsätt



för att återuppta utskriften.



OBS! Sidorna som orsakade pappersstoppet skrivs ut igen.

Problem med utskriftskvalitet

I nedanstående tabell visas lösningar på utskriftsproblem du kan stöta på. Kontakta Dell på support.dell.com om du inte kan fixa felet. Eventuellt har du en skrivardel som måste rengöras eller bytas ut av en servicetekniker.

Utskriften är för ljus.

- Inställningen för tonersvärta² är för ljus.
- Du använder papper som inte uppfyller skrivarens specifikationer.
- Lite tonerpulver kvar i tonerkassetten.
- Tonerkassetten är defekt.

Försök med följande:

- Välj en annan inställning för tonersvärta² i skrivardrivrutinen innan du skickar jobbet till skrivaren.
- Fyll på papper från en ny förpackning.
- Undvik texturerat papper med grov yta.
- Kontrollera att ark som du stoppar ner i magasinen inte är fuktiga.
- Byt ut tonerkassetten. Se [Byta ut tonerkassetten](#).

Utskriften är för mörk eller bakgrunden grå.

- Inställningen för tonersvärta² är för mörk.
- Tonerkassetten är defekt.

Försök med följande:

- Välj en annan inställning för tonersvärta² i skrivardrivrutinen innan du skickar jobbet till skrivaren.
- Byt ut tonerkassetten. Se [Byta ut tonerkassetten](#).

Vita linjer uppträder på sidan.

Skrivhuvudlinsen är smutsig eller så är kassetten eller fixeringsenheten defekt.

Försök med följande:

- Rengör skrivhuvudlinsen.
- Byt ut tonerkassetten. Se [Byta ut tonerkassetten](#).
- Byt ut fixeringsenheten¹.

Horisontella streck uppträder på sidan.

Tonerkassetten eller fixeringsenheten kan vara defekt, tom eller utsliten. Byt ut tonerkassetten (se [Byta ut tonerkassetten](#)) eller fixeringsenheten¹ efter behov.

Vertikala streck uppträder på sidan.

Toner bstryks innan pappret fixeras eller så är tonerkassetten defekt.

Försök med följande:

- Om pappret är styvt, försök mata från ett annat magasin eller från den manuella mataren.
- Byt ut tonerkassetten. Se [Byta ut tonerkassetten](#).

Utskriften är ojämn på sidan.

- Pappret har absorberat fukt på grund av hög fuktighet.
- Du använder papper som inte uppfyller skrivarens specifikationer.
- Fixeringsenheten är utsliten eller defekt.

Försök med följande:

- Fyll på papper från en ny förpackning i pappersmagasinet.
- Undvik texturerat papper med grov yta.
- Kontrollera att papperstypsinställningen i skrivardrivrutinen överstämmer med den papperstyp du använder.
- Byt ut fixeringsenheten¹.

Dålig kvalitet vid utskrift av OH-film (Utskriften har olämpliga ljusa eller mörka fläckar, tonerpulvret är utsmetat eller så förekommer horisontella eller vertikala ljusband.)

- Du använder OH-film som inte uppfyller skrivarens specifikationer.
- Inställningen för formattyp i skrivardrivrutinen är inställd på någonting annat än OH-film.

Försök med följande:

- Använd endast OH-film som rekommenderas av skrivartillverkaren.
- Kontrollera att inställningen för formattyp är inställd på OH-film.

Tonerfläckar förekommer på sidan.

- Tonerkassetten är defekt.
- Fixeringsenheten är utsliten eller defekt.
- Tonerpulver finns i pappersbanan.

Försök med följande:

- Byt ut tonerkassetten. Se [Byta ut tonerkassetten](#).
- Byt ut fixeringsenheten¹.
- Ring efter service.

Tonerpulver gnuggas lätt av pappret när du hanterar arken.

- Inställningen för pappersstruktur är fel för den papperstyp eller specialmedium du använder.
- Inställningen för pappersvikt är fel för den papperstyp eller specialmedium du använder.
- Fixeringsenheten är utsliten eller defekt.

Försök med följande:

- Ändra inställningen för pappersstruktur² från Normal till Mjuk eller Grov.
- Ändra inställningen för pappersvikt² från vanlig till vykort (eller annan lämplig vikt).
- Byt ut fixeringsenheten¹.

Utskriftsdensiteten är ojämn.

Tonerkassetten är defekt. Byt ut tonerkassetten. Se [Byta ut tonerkassetten](#).

Spökbilder förekommer på sidan.

- Inställningen för formattyp i skrivardrivrutinen är felaktig inställd.
- Tonernivån i tonerkassetten är låg.

Försök med följande:

- Kontrollera att inställningen för formulärtyp är korrekt för det papper eller specialmedium du använder.
- Byt ut tonerkassetten. Se [Byta ut tonerkassetten](#).

Utskriften syns bara på en sida av arket.

Tonerkassetten är inte korrekt installerad. Plocka ur och sätt tillbaka tonerkassetten.

Marginalerna är inkorrekta.

Inställningen för formulärstorlek i skrivardrivrutinen skiljer sig från storleken på pappret i magasinet. Ställ in formulärstorleken på korrekt inställning och skriv ut jobbet igen.

Utskriften är skev (olämpligt snedställd).

- Stöden i valt magasin befinner sig inte i rätt position för storleken på pappret i magasinet.
- Stöden i den manuella mataren befinner sig inte i rätt position för storleken på pappret i mataren.

Försök med följande:

- Flytta stöden i magasinet så att de ligger tätt emot papperssidorna.
- Flytta stöden i den manuella mataren så att de ligger tätt emot papperssidorna.

Utskrivna sidor är tomma.

Tonerkassetten är defekt eller tom. Byt ut tonerkassetten. Se [Byta ut tonerkassetten](#).

Utskrivna sidor är helt svarta.

Tonerkassetten är defekt eller så behöver skrivaren service.

Försök med följande:

- Byt ut tonerkassetten. Se [Byta ut tonerkassetten](#).
- Ring efter service.

Pappret krusar sig kraftigt när det skrivs ut och matas ut i facket.

Inställningen för pappersstruktur är fel för den papperstyp eller specialmedium du använder. Ändra inställningen för pappersstruktur² från Grov till Normal eller Mjuk.

¹ Ring efter en servicetekniker för att få fixeringsenheten utbytt.

² Denna inställning kan ändras med hjälp av programmet för skrivarinställningar. Mer information finns under [Dells installationsprogram för lokal skrivare](#).

Ringa efter service

Kontrollera följande innan du ringer efter service:

- Är nätsladden ansluten till skrivaren?
- Är nätsladden ansluten direkt till ett korrekt jordat nätuttag?
- Är skrivaren ordentligt ansluten till datorn?
- Är alla andra enheter kopplade skrivaren anslutna och påslagna?
- Är nätuttaget fränslaget via någon brytare?
- Har en säkring löst ut?
- Har ett strömavbrott inträffat i ditt område?
- Är en tonerkassett installerad i skrivaren?
- Är skrivarens lucka helt stängd?

Om inget av ovanstående hjälper, kan du försöka med att stänga av skrivaren och sätta på den igen. Ring efter service om skrivaren fortfarande inte fungerar som den ska. Om det går att skriva ut, trycker du en

gång på Fortsätt  för att skriva ut sidan med menyinställningar. På den anges skrivarmodellen och annan information som servicerepresentanten måste få veta.

Kontakta Dell på support.dell.com för mer information.

Specifikationer för skrivaren

- [Översikt](#)
 - [Miljöspecifikationer](#)
 - [Bullernivåer](#)
 - [Emulering, kompatibilitet och anslutningsmöjligheter](#)
 - [Operativsystem som stöds](#)
 - [Riktlinjer för utskriftsmedia](#)
 - [Kablar](#)
 - [Certifikat](#)
-

Översikt

	1710	1710n
Grundminne	16 MB	32 MB
Maximalt minne	144 MB	160 MB
Anslutningsmöjligheter	Parallell och USB	Parallell och USB 10/100BaseTx Ethernet
Levereras med kassettkapacitet på cirka 5 % täckning	3 000 sidor	3 000 sidor
Kapacitet (genomsnitt)	500 sidor/månad	500 sidor/månad
Kapacitet (maximalt)	10 000 sidor/månad	10 000 sidor/månad
Skrivarens livslängd	120 000 sidor	120 000 sidor

Miljöspecifikationer

Tillstånd	Temperatur	Relativ luftfuktighet (icke-kondenserande)	Höjd över havet
Drift	16 till 32°C (60 till 90°F)	8 till 80 %	0 till 2500M (8 200 fot)
Förvaring	0 till 40°C (32 till 104°F)	8 till 80 %	
Transport	-20 till 40°C (-4 till 104°F)	8 till 95 %	0,25 atmosfärstryck (motsvarar 10 300M; 34 000 fot)

Bullernivåer

Följande mätningar har gjorts i enlighet med ISO 7779 och rapporterats i överensstämmelse med ISO 9296.

1-meters genomsnittligt ljudtryck, dBA	
Skriva ut	52dBA
Standby-läge	30dBA

Emulering, kompatibilitet och anslutningsmöjligheter

Emulering	PostScript 3, PCL 6
Kompatibilitet	Windows 98 SE/Me, Windows 2000, Windows NT 4.0, Windows XP, Windows Server 2003
Anslutningsmöjligheter	Parallell och USB 10/100BaseTx Ethernet (endast 1710n)

MIB-kompatibilitet

En MIB (Management Information Base) är en databas som innehåller information om nätverksenheter (som t.ex. adaptrar, bryggor, routrar eller datorer). Denna information hjälper nätverksadministratörer att hantera nätverket (analysera prestanda, trafik, fel osv.). Dell laserskrivare 1710 överensstämmer med de branschstandardiserade MIB-specifikationerna, vilket gör att skrivaren kan identifieras och hanteras med hjälp av olika programsystem för skrivar- och nätverkshantering som t.ex. Dell OpenManage™, IT Assistant, Hewlett-Packard OpenView, CA Unicenter, Hewlett-Packard Web JetAdmin, Lexmark MarkVision Professional osv.

Operativsystem som stöds

Dell laserskrivare 1710 fungerar med:

- Microsoft Windows 98 2:a Edition
- Microsoft Windows Me
- Microsoft Windows XP
- Microsoft Windows x64
- Microsoft Windows NT 4,00
- Microsoft Windows NT 4,00 Server

- Microsoft Windows 2000 Professional
 - Microsoft Windows 2000 Server
 - Microsoft Windows 2000 Advanced Server
 - Microsoft Windows Server 2003
 - Novell® NetWare® 5.x, 6.x inklusive stöd för NDPS/iPrint
 - Novell Distributed Print Services™ (NDPS™) 2.0 eller senare med Novell NDPS IP Gateway
 - Red Hat Enterprise 3.0
 - SuSE Enterprise Linux 8.0, 9.0
 - SuSE Linux 9.1, 9.2, 9.3
 - Debian 3.0 rev 2, 3.1
 - Linspire 4.5
 - Red Flag 4.0 (endast förenklad kinesiska)
 - Mac OS 9.2 och OS 10,2
-

Riktlinjer för utskriftsmedia

Genom att välja rätt papper eller andra media minskas utskriftsproblemen. För att få optimal utskriftskvalitet, testar du ett provark av det papper eller specialmedium du funderar på att använda innan du köper stora mängder.

 **VARNING!** Apparaten använder en utskriftsprocess som värmer upp utskriftsmaterialet och värmen kan leda till att vissa material avger utsläpp. Du måste förstå avsnittet i bruksanvisningen som tar upp riktlinjer för att välja lämpligt utskriftsmaterial, för att förhindra risk för farliga utsläpp.

- Använd 20 lb (75 g/m²) xerografiskt papper.
- Använd OH-film som är avsedd för laserskrivare.
- Om du skriver ut på etiketter bör du använda pappersetiketter för laserskrivare.
- Använd kuvert som tillverkats av 24 lb (90 g/m²) bondpapper. För att undvika pappersstopp, använd inte kuvert som:
 - har för mycket krus
 - sitter fast tillsammans
 - är skadade på något sätt
 - har fönster, hål, perforeringar, urskärningar eller prägling

- innehåller metallspännen, knytband eller metallvikskenor
- har ett frimärke påklistrat
- har något åtkomligt bindemedel när fliken förseglats
- Använd vykort med en maximal vikt på 163 g/m² och minimal storlek på 3 x 5 tum (76,2 x 127 mm).

Medietyper och -storlekar

Källa	Media och storlek	Vikt	Kapacitet
Magasin 1	Papper, etiketter: A4, A5, JIS B5, Letter, Legal, Executive, Folio, Statement OH-film A4, Letter	16–24 lb (60–90 g/m ²)	250 ark (20 lb papper) 50 pappersetiketter 50 OH-ark
Extra 550-arks magasin	Papper, etiketter: A4, A5, JIS B5, Letter, Legal, Executive, Folio, Statement OH-film A4, Letter	16–24 lb (60–90 g/m ²)	550 ark (20 lb papper) 50 pappersetiketter 50 OH-ark
Manuell matare	Papper, etiketter: A4, A5, JIS B5, Letter, Legal, Executive, Folio, Statement OH-film A4, Letter Kuvert: Monarch (7 ¾), 9, Com-10, C5, B5, DL Vykort* Minsta matningsstorlek: 3 x 5 tum (76 x 127 mm) Största pappersstorlek: 8,5 x 14 tum (216 mm x 356 mm)	16–43 lb (60–163 g/m ²)	1 ark (alla medietyper)

*Öppna den bakre utgången när du skriver ut vykort via den manuella mataren. Mer information finns under [Använda den bakre utgången](#).

Kablar

Anslutningskabeln till din Dell laserskrivare 1710 måste uppfylla följande krav:

Anslutning	Kabelcertifiering
USB	USB 2.0
Parallell	IEEE-1284
10/100BaseT Ethernet	CAT-5E

Certifikat

USB-IF

Meddelanden om gällande bestämmelser

- [CE-meddelande \(Europeiska unionen\)](#)
- [Meddelande om CE-märke](#)
- [EN 55022 Kompatibilitet \(endast Tjeckien\)](#)
- [Meddelande från Polish Center for Testing and Certification](#)
- [ENERGY STAR®-kompatibilitet](#)

Elektromagnetisk interferens (EMI) är en signal eller en emission som utstrålas i atmosfären eller leds längs el- eller signalledningar och som äventyrar funktionen hos radionavigering eller andra typer av säkerhetstjänster eller som allvarligt försämrar, hindrar eller upprepade gånger avbryter licensierad radiokommunikation. Radiokommunikation omfattar, men är inte begränsad till, AM/FM-radio, television, teleterminaler radar, flygledartrafik, sökare och mobiltelefoner. Dessa licensierade tjänster bidrar tillsammans med oavsiktlig strålning från exempelvis digitala enheter till den elektromagnetiska miljön.

Elektromagnetisk kompatibilitet (EMC) är förmågan hos olika typer av elektronisk utrustning att fungera på rätt sätt tillsammans i den elektroniska omgivningen. Även om den här enhetens utformning och kompatibilitet överensstämmer med myndigheternas accepterade EMI-gränsvärden, finns det inga garantier för att störningar inte kan förekomma i en viss installation. Om utrustningen orsakar störningar i radiokommunikationen, vilket kan kontrolleras genom att utrustningen stängs av och sätts på, kan du försöka avhjälpa störningarna genom att vidta en eller flera av följande åtgärder:

- Rikta om mottagarantennen.
- Omplacera enheten i förhållande till mottagaren.
- Flytta bort enheten från mottagaren.
- Anslut enheten till ett annat uttag så att enheten och mottagaren är anslutna till olika strömförgreningar.

Rådgör vid behov med en representant från Dells tekniska support eller en erfaren radio/tv-tekniker för att få fler råd.

Enheter från Dell™ har utformats, testats och klassificerats för den elektromagnetiska miljö de är avsedda att användas i. Dessa klassifikationer för elektromagnetiska omgivningar avser vanligtvis följande harmoniserade definitioner:

- Klass A är vanlig i företags- eller industrimiljöer.
- Klass B är vanlig i bostadsmiljöer.

IT-utrustning (ITE), inklusive enheter, expansionskort, skrivare, enheter med in- och utgångar, skärmar o.dyl., som är integrerade i eller anslutna till datorn ska överensstämma med datorns elektromagnetiska miljöklass.

Ett meddelande om skärmade signalkablar: Använd endast skärmade kablar när du ansluter

enheter till en Dell-enhet för att minska risken för störningar i radiokommunikationen. Användning av skärmdade kablar garanterar att du upprätthåller lämplig EMC-klassificering för den avsedda miljön. Kablar finns hos Dell på www.dell.com.

De flesta Dell-produkter uppfyller Klass B-miljöer. För vissa tillval kan dock en del konfigurationer ändras till Klass A. Läs de följande avsnitten som är specifika för varje tillsynsmyndighet för att avgöra den elektromagnetiska klassificeringen för din apparat. I varje avsnitt finns landsspecifik EMC/EMI och produktsäkerhetsinformation.

CE-meddelande (Europeiska unionen)

Märkning med symbolen **CE** visar att denna Dell-enhet överensstämmer med EMC-direktivet och lågspänningsdirektivet från Europiska unionen. Denna märkning visar att Dell-enheten uppfyller följande tekniska standarder:

- EN 55022 – "Informationsteknikutrustning – radiostörningsegenskaper – begränsningar och metoder för mätning."
- EN 55024 – "Informationsteknikutrustning – immunitetsegenskaper – begränsningar och metoder för mätning."
- EN 61000-3-2 – "Elektromagnetisk kompatibilitet (EMC) – Del 3: Gränser – Avsnitt 2: Gränser för övertonsströmsutstrålning (utrustning för ingående ström upp till och med 16 A per fas)."
- EN 61000-3-2 – "Elektromagnetisk kompatibilitet (EMC) – Del 3: Gränser – Avsnitt 3: Begränsningar för spänningssvängningar och flimmer i lågspänningsnätet för utrustning med märkström upp till och med 16 A."
- EN 60950 – "Säkerhet för informationsteknikutrustning."
- EN 60825-1 - "Säkerhet för laserprodukter."

OBS! I strålningskraven i EN 55022 finns två klasser:

- Klass A för vanliga offentliga utrymmen.
- Klass B för vanliga bostadsutrymmen.

För att avgöra vilken klass som gäller för din apparat kan du studera FCC- eller ICES-informationen på myndighetsetiketten på apparatens baksida, sidor eller nedre panel. Om FCC- eller ICES-informationen på etiketten anger en Klass A-märkning, gäller följande Klass A-varning din apparat:

VARNING OM RF-STÖRNING: Detta är en Klass A-produkt. I boendemiljö kan denna produkt orsaka radiostörningar (rf), varvid användaren måste vidta lämpliga åtgärder.

Om FCC- eller ICES-informationen på etiketten anger en Klass B-märkning, gäller följande Klass B-meddelande för din apparat:

Den här Dell-enheten är klassificerad för användning i en vanlig klass B-bostadsmiljö.

Ett "Meddelande om överensstämmelse" i enlighet med föregående direktiv och standarder har tagits fram och finns arkiverat hos Dell Inc. Products Europe BV, Limerick, Irland.

Meddelande om CE-märke

Utrustningen överensstämmer med de grundläggande kraven i direktiv 1999/5/EG från Europeiska Unionen.

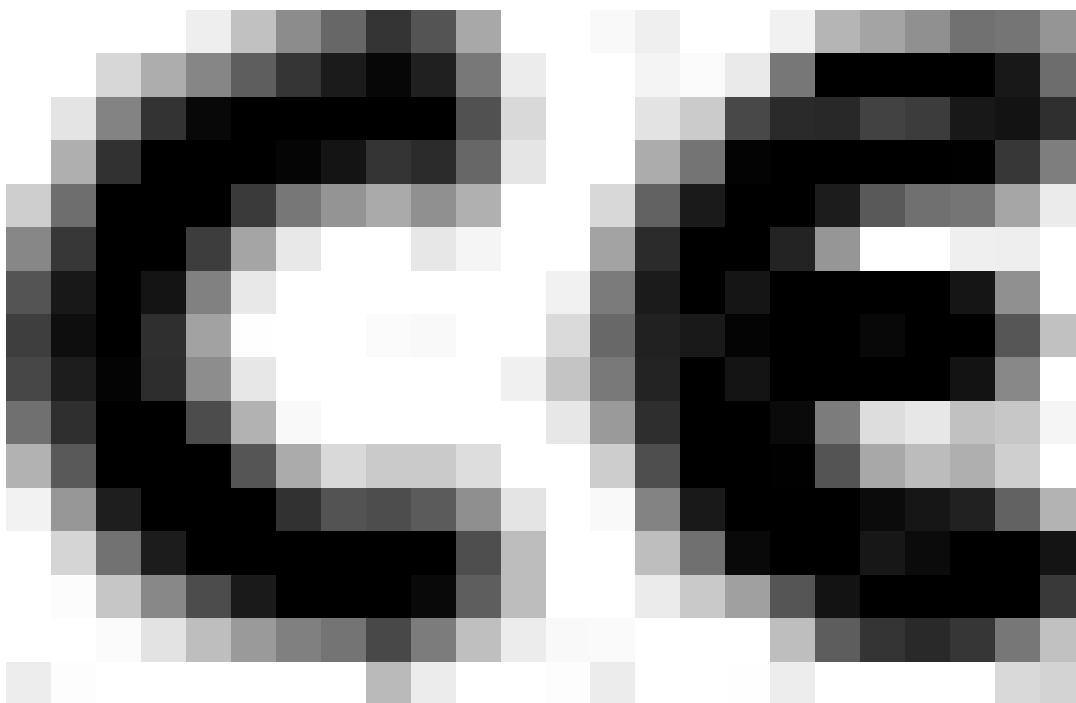

EN 55022 Kompatibilitet (endast Tjeckien)

This device belongs to Class B devices as described in EN 55022, unless it is specifically stated that it is a Class A device on the specification label. The following applies to devices in Class A of EN 55022 (radius of protection up to 30 meters). The user of the device is obliged to take all steps necessary to remove sources of interference to telecommunication or other devices.

Pokud není na typovém štítku počítače uvedeno, že spadá do třídy A podle EN 55022, spadá automaticky do třídy B podle EN 55022. Pro zařazení zařízení do třídy A (ochranné písmo 30m) podle EN 55022 platí následující. Dojde-li k rušení telekomunikačních nebo jiných zařízení, je uživatel povinen provést taková opatření, aby rušení odstránil.

Meddelande från Polish Center for Testing and Certification

Utrustningen bör försörjas med ström från ett vägguttag med skyddskrets (ett 3-stiftsuttag). All utrustning som ska användas tillsammans (dator, skärm, skrivare och så vidare) bör ha samma strömförsörjningskälla.

Fasledaren i rummets elinstallation ska vara utrustad med ett extra kortslutningsskydd i form av en säkring med märkström på högst 16 ampere (A).

För att helt stänga av utrustningen ska strömkabeln tas ut ur vägguttaget, som bör sitta nära utrustningen och vara lätt att nå.

Ett skyddsmärke "B" bekräftar att utrustningen är kompatibel med kraven för skydd vid användning i standarden PN-EN 55022.

この装置は、情報処理装置年間障害率自主規制協議会 (VCCI) の基準に基づくクラスA 情報技術装置です。
この装置を家庭環境で使用すると電波妨害を引き起こすことがあります。この場合には使用者が適切な
対策を講じるよう要求される必要があります。



ENERGY STAR®-kompatibilitet

Alla Dell-produkter som bär ENERGY STAR®-märket på produkten eller på startskärmen är certifierade att uppfylla kraven från Environmental Protection Agency (EPA) ENERGY STAR® under förutsättning att konfigurationen är densamma som vid leveransen från Dell. Du kan även hjälpa till att minska elförbrukningen och dess biverkningar genom att stänga av produkten om den inte ska användas under en längre tid och i synnerhet på natten och helger.

Bilaga

- [Dells policy för teknisk support](#)
 - [Kontakta Dell](#)
 - [Policy för garanti och returrätt](#)
-

Dells policy för teknisk support

Teknisk support av experter kräver att kunden samarbetar och deltar i felsökningsprocessen och erbjuder återställning av operativsystemet, programvaran och drivrutiner för maskinvaran till den ursprungliga standardkonfigurationen som fanns när produkten levererades från Dell, samt verifiering av skrivarens funktionsegenskaper och all Dell-installerad maskinvara. Förutom teknisk support av experter finns teknisk support online hos Dell Support. Ytterligare alternativ för teknisk support kan finnas mot avgift.

Dell erbjuder begränsad teknisk support för skrivaren och alla Dell-installerade programvaror och kringutrustningar. Support för programvara och kringutrustning från tredje part tillhandahålls av originaltillverkaren, inklusive de produkter som inköpts och/eller installerats av Software & Peripherals (DellWare), ReadyWare och Custom Factory Integration (CFI/DellPlus).

Kontakta Dell

Du kommer till Dell Support via support.dell.com. Välj din region på sidan WELCOME TO DELL SUPPORT och fyll i erforderlig information för att få tillgång till hjälpverktyg och -information.

Du kan kontakta Dell elektroniskt på följande adresser:

- Internet
www.dell.com/
www.dell.com/ap/ (endast för Asien/Stillhavsländer)
www.euro.dell.com (endast för Europa)
www.dell.com/la/ (för Latinamerikanska länder)
www.dell.com/jp/ (endast för Japan)
- FTP (Protokoll för anonym filöverföring)
[ftp.dell.com/](ftp://ftp.dell.com/)
Logga in som användare: anonymous och använd din e-postadress som lösenord.
- Elektronisk supporttjänst
mobile_support@us.dell.com
support@us.dell.com
apsupport@dell.com (endast för Asien/Stillhavsländer)
support.euro.dell.com (endast för Europa)
- Elektronisk offerttjänst
sales@dell.com
apmarketing@dell.com (endast för Asien/Stillhavsländer)

- Elektronisk informationstjänst
info@dell.com
-

Policy för garanti och returrätt

Dell Inc. ("Dell") tillverkar sina maskinvaruprodukter av delar och komponenter som är nya eller motsvarande i enlighet med praxis för industristandard. Information om Dells garanti för din skrivare finns i *Användarhandboken*.

Licensmeddelande

Skrivarens interna programvara innehåller:

- Programvara utvecklad och upphovsrättsskyddad av Dell och/eller tredje part
- Dell-modifierad programvara licensierad i enlighet med bestämmelser för GNU General Public License version 2 och GNU Lesser General Public License version 2.1
- Licensierad programvara under meddelanden om BSD-licens och garanti

Klicka på titeln på det dokument du vill läsa:

- [Meddelanden om BSD-licens och garanti](#)
- [GNU-licens](#)

Dell-modifierad programvara under GNU-licens är gratis programvara. Du kan distribuera den och/eller ändra den i enlighet med villkoren i licenserna som nämns ovan. Dessa licenser ger ingen rätt till upphovsrättsskyddad programvara från Dell eller tredje part i skrivaren.

Eftersom den GNU-licensierade programvara som Dell-modifieringarna bygger på tillhandahålls uttryckligen utan garanti, tillhandahålls likaså den Dell-modifierade versionen utan garanti. Se friskrivningsklausulerna i ovan nämnda licenser för ytterligare information.

För att erhålla källkodsfiler för Dell-modifierad programvara under GNU-licens startar du cd-skivan *Drivers and Utilities* som levereras med skrivaren och klickar på Kontakta Dell. Alternativt kan du läsa avsnittet "Kontakta Dell" i *ägarhandboken*.